

WV 50
WV 50 plus

 **KÄRCHER**[®]



Deutsch	3
English	7
Français	11
Italiano	15
Nederlands	19
Español	23
Português	27
Dansk	31
Norsk	35
Svenska	39
Suomi	43
Ελληνικά	47
Türkçe	51
Русский	55
Magyar	59
Čeština	63
Slovenščina	67
Polski	71
Românește	75
Slovenčina	79
Hrvatski	83
Srpski	87
Български	91
Eesti	95
Latviešu	99
Lietuviškai	103
Українська	107
العربية	114

Register and win!
www.kaercher.com



59628780 (07/11)

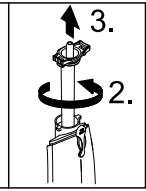
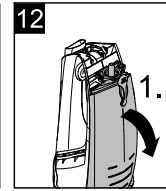
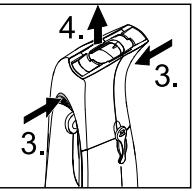
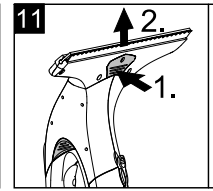
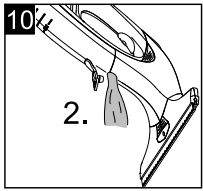
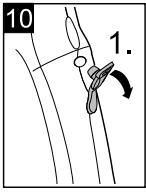
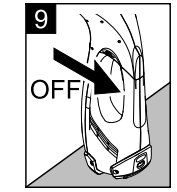
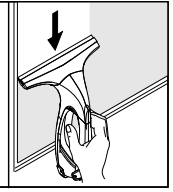
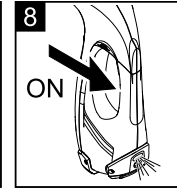
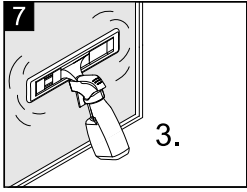
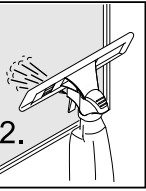
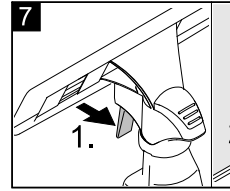
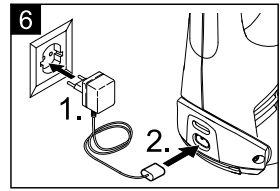
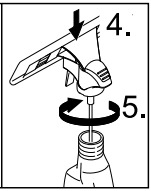
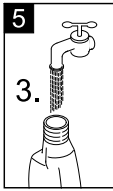
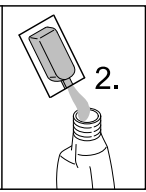
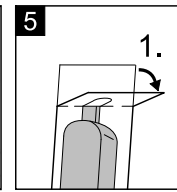
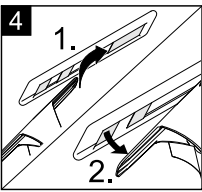
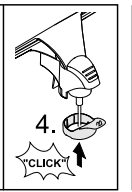
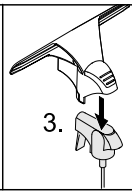
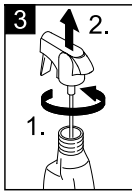
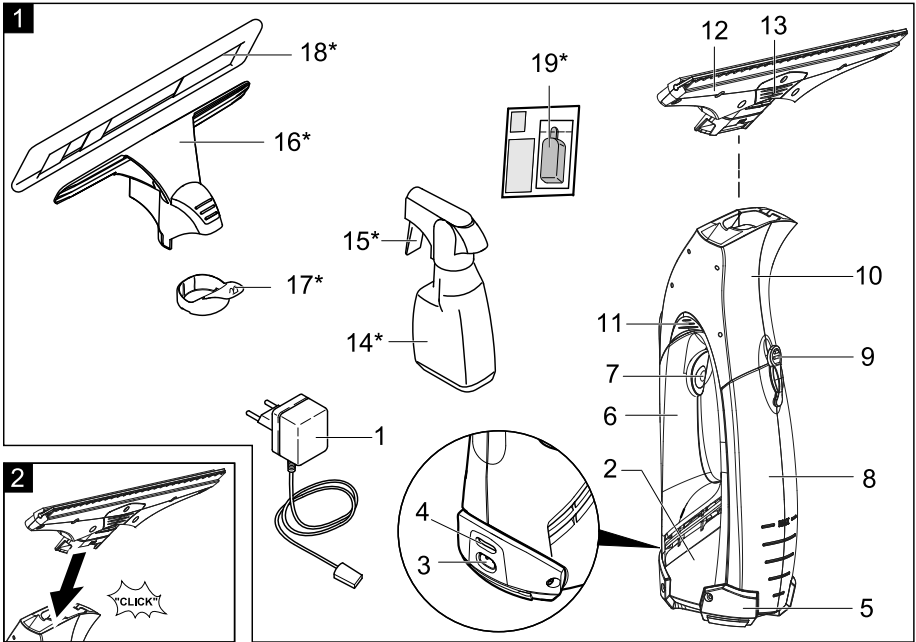

Inhaltsverzeichnis

Sicherheitshinweise	DE . . . 1
Inbetriebnahme	DE . . . 2
Arbeit beenden / Gerät reinigen DE . . . 3	
Hilfe bei Störungen	DE . . . 4
Sonderzubehör	DE . . . 4
Technische Daten	DE . . . 4
Altgerät und Akku entsorgen	DE . . . 4

Sehr geehrter Kunde,



Lesen Sie vor der ersten Benutzung Ihres Gerätes diese Originalbetriebsanleitung, handeln Sie danach und bewahren Sie diese für späteren Gebrauch oder für Nachbesitzer auf.

Das Gerät wird in 2 unterschiedlichen Ausführungen ausgeliefert.

WV 50

WV 50 plus inkl. Sprühflasche mit Wischaufsatz und Fensterreiniger-Konzentrat

Bestimmungsgemäße Verwendung

- Verwenden Sie dieses akkubetriebene Gerät ausschließlich für private Einsatzzwecke, zur Reinigung von feuchten, glatten Oberflächen wie Fenster, Spiegel oder von Fliesen. Es darf kein Staub aufgesaugt werden.
- Das Gerät ist nicht zum Aufsaugen größerer Mengen Flüssigkeiten von horizontalen Oberflächen z.B. aus einem umgefallenen Trinkglas geeignet (max. 25 ml).
- Verwenden Sie dieses Gerät nur in Verbindung mit herkömmlichen Fensterreinigungsmitteln (kein Spiritus, kein Schaumreiniger).

Wir empfehlen: Fensterreiniger-Konzentrat von KÄRCHER (siehe Kapitel „Sonderzubehör“).

- Verwenden Sie dieses Gerät nur mit von KÄRCHER zugelassenem Zubehör und Ersatzteilen.

Jede darüber hinausgehende Verwendung gilt als nicht bestimmungsgemäß. Für hieraus resultierende Schäden haftet der Her-

steller nicht; das Risiko hierfür trägt allein der Benutzer.

Sicherheitshinweise

- Dieses Gerät ist nicht dafür bestimmt, durch Personen (einschließlich Kinder) mit eingeschränkten physischen, sensorischen oder geistigen Fähigkeiten oder mangels Erfahrung und/oder mangels Wissen benutzt zu werden, es sei denn, sie werden durch eine für ihre Sicherheit zuständige Person beaufsichtigt oder erhielten von ihr Anweisungen, wie das Gerät zu benutzen ist. Kinder sollten beaufsichtigt werden, um sicherzustellen, dass sie nicht mit dem Gerät spielen.
- Keine Gegenstände in die Lüftungsschlitze einführen.
- Sprühstrahl nicht in die Augen spritzen.
- Sprühstrahl nicht direkt auf Betriebsmittel richten, die elektrische Bauteile enthalten, wie z.B. der Innenraum von Öfen.
- Vor Anwendung auf empfindlichen (hochglänzenden) Oberflächen Mikrofaserverwischbezug an einer nicht sichtbaren Stelle testen.

Hinweise zum Akku

- **Kurzschlussgefahr!** Keine leitenden Gegenstände (z.B. Schraubendreher oder Ähnliches) in die Ladebuchse stecken.
- Das Laden des Akkus ist nur mit beiliegendem Originalladegerät oder den von KÄRCHER zugelassenen Ladegeräten erlaubt.

Hinweise zum Ladegerät

- Ladegerät mit Ladekabel bei sichtbarer Beschädigung unverzüglich durch Originalteil ersetzen.
- Die Angabe der Spannung auf dem Typenschild muss mit der Versorgungsspannung übereinstimmen.
- Ladegerät nur in trockenen Räumen verwenden und lagern, Umgebungstemperatur 5 - 40° C.

- Den Netzstecker niemals mit nassen Händen anfassen.

Hinweise zum Transport

- Der Akku ist entsprechend der relevanten Vorschriften für internationale Beförderung geprüft und darf transportiert / verschickt werden.

Umweltschutz



Die Verpackungsmaterialien sind recyclebar. Bitte werfen Sie die Verpackungen nicht in den Hausmüll, sondern führen Sie diese einer Wiederverwertung zu.



Altgeräte enthalten wertvolle recyclingfähige Materialien, die einer Verwertung zugeführt werden sollten.

Batterien und Akkus enthalten Stoffe, die nicht in die Umwelt gelangen dürfen. Bitte entsorgen Sie Altgeräte, Batterien und Akkus deshalb über geeignete Sammelsysteme.

Hinweise zu Inhaltsstoffen (REACH)

Aktuelle Informationen zu Inhaltsstoffen finden Sie unter:

www.kaercher.de/REACH

Inbetriebnahme

Gerätebeschreibung

Prüfen Sie beim Auspacken den Packungsinhalt auf fehlendes Zubehör oder Beschädigungen. Benachrichtigen Sie bei Transportschäden bitte Ihren Händler.

Hinweis: *Abbildungen von Gerät und Bedienung befinden sich auf Seite 2.*

Abbildung **1**

WV 50

- 1 Ladegerät mit Ladekabel
- 2 **Grundgerät**
- 3 Ladebuchse
- 4 Lade- / Betriebsanzeige
- 5 Standfuß
- 6 Handgriff
- 7 Geräteschalter (EIN/AUS)
- 8 Schmutzwassertank, entnehmbar
- 9 Verschluss, Schmutzwassertank
- 10 **Saugkopf**

- 11 Entriegelung, Saugkopf
- 12 Aufsatz mit Abziehlippen
- 13 Entriegelung, Aufsatz

WV 50 plus *

- 14 Sprühflasche
- 15 Sprühhebel
- 16 Wischaufsatz
- 17 Fixiering
- 18 Mikrofaser-Wischbezug
- 19 Fensterreiniger-Konzentrat

* je nach Ausstattung

Gerät montieren

Abbildung **2**

- ➔ Aufsatz mit Abziehlippen auf Saugkopf aufstecken bis er hörbar einrastet.

Sprühflasche und Wischaufsatz montieren und mit Reinigungsmittel füllen*

* je nach Ausstattung

Wischaufsatz montieren

Abbildung **3**

- ➔ Sprühkopf von Sprühflasche abdrehen.
- ➔ Wischaufsatz auf Sprühkopf setzen.
- ➔ Wischaufsatz und Sprühkopf mit Fixiering sichern.

Abbildung **4**

- ➔ Wischbezug auf Wischaufsatz spannen und mit Klettband fixieren.

Sprühflasche füllen

Abbildung **5**

- ➔ Mitgeliefertes Konzentrat (1 x 20 ml) in Sprühflasche füllen und Flasche mit klarem Wasser langsam auffüllen (ergibt 250 ml Reinigungsmittellösung).
- ➔ Flasche verschließen.

Akku aufladen

Abbildung **6**

- ➔ Ladegerät in einer ordnungsgemäßen Steckdose einstecken.
- ➔ Stecker vom Ladekabel an der Rückseite des Gerätes einstecken.

Hinweis: Während des Ladevorgangs blinkt die Lade- / Betriebsanzeige. Ist

der Akku voll geladen leuchtet sie dauernd.

Nach Beenden der Arbeit Akku nachladen.

Mit der Arbeit beginnen

Reinigung mit Sprühflasche und Wischaufsatz*

* je nach Ausstattung

Abbildung **7**

→ Zum Auftragen des Reinigungsmittels Sprühhebel der Flasche drücken und Fläche gleichmäßig einsprühen, anschließend mit dem Wischbezug Schmutz lösen.

Hinweis: Wischbezug nach Bedarf unter fließendem Wasser auswaschen!

Abbildung **8**

→ Gerät einschalten, Lade- / Betriebsanzeige leuchtet dauernd.

→ Zum Absaugen der Reinigungsflüssigkeit das Gerät von oben nach unten ziehen.

Hinweis: Schwer erreichbare Flächen können sowohl quer als auch über Kopf abgesaugt werden (begrenzte Menge).

Hinweise:

Bei schwachem Akku beginnt die Lade- / Betriebsanzeige langsam zu blinken und das Gerät schaltet nach einer gewissen Zeit ab, in diesem Fall Akku aufladen. Gerät nach jeder gereinigten Fläche abschalten, damit erhöht sich deutlich die Betriebszeit pro Akkuladung.

Reinigung ohne Sprühflasche

→ Reinigungsmittel nach Herstellerangaben auf herkömmliche Art auftragen und Schmutz lösen.

→ Weitere Vorgehensweise wie bei „Reinigung mit Sprühflasche und Wischaufsatz“, Abbildung **8**.

Arbeit unterbrechen

Abbildung **9**

→ Gerät auf Standfuß abstellen (Parkposition) und ausschalten.

Behälter während der Arbeit entleeren

Ist der max. Füllstand (Markierung) des Schmutzwassertanks erreicht, Tank bitte entleeren.

→ Gerät ausschalten.

Abbildung **10**

→ Verschluss des Schmutzwassertanks ziehen und Tank entleeren.

→ Schmutzwassertank schließen.

Arbeit beenden / Gerät reinigen

→ Gerät ausschalten.

Abbildung **11**

→ Zuerst Aufsatz mit Abziehlippen entriegeln und vom Saugkopf abnehmen, dann Saugkopf entriegeln und abnehmen

→ Saugkopf und Aufsatz mit Abziehlippen unter fließendem Wasser reinigen (nicht Spülmaschinengeeignet).

Abbildung **12**

Achtung: Grundgerät enthält elektrische Bauteile, dieses nicht unter fließendem Wasser reinigen!

→ Schmutzwassertank abnehmen, Verschluss drehen und herausziehen.

→ Tank entleeren und mit Wasser ausspülen. Tank wieder verschließen.

→ Wischbezug von Sprühflasche ziehen und unter fließendem Wasser auswaschen. Wischbezug kann bis 60°C in der Waschmaschine gewaschen werden, ohne Einsatz von Weichspüler.

→ Gereinigtes Gerät vor dem Zusammenbau trocknen lassen.

→ Akku aufladen.

Gerät aufbewahren

→ Gerät stehend in trockenen Räumen lagern.

Hilfe bei Störungen

Sprühflasche sprüht nicht

- Reinigungsmittel auffüllen.
- Pumpenmechanismus in Sprühflasche ist defekt, Händler kontaktieren.

Gerät läuft nicht an

Lade- / Betriebsanzeige prüfen:

- Kein Signal bzw. langsam blinkendes Signal: Akku laden.
- Bei schnell blinkendem Signal: Händler kontaktieren.

Streifen beim Reinigen

- Abziehlippe reinigen.
- **Abgenutzte Abziehlippe wenden:**
Abziehlippe aus Gummi seitlich nach aussen ziehen. Gummilippe im Bereich der Rundung mit Wasser oder Reinigungsmittel anfeuchten. Gummilippe umgekehrt wieder in Halterung einschieben.
- **Abziehlippe bei Bedarf erneuern:**
Sind nach dem Wenden der Gummilippe beide Kanten verschlissen wird eine neue Gummilippe benötigt. Gummilippe wie oben beschrieben austauschen.
- Dosierung des Reinigungsmittels überprüfen.

Wasser tritt aus den Lüftungsschlitzen

- Schmutzwassertank entleeren (max. 100 ml Inhalt).

Sonderzubehör

Fensterreiniger-Konzentrat (4 x 20 ml)

Bestell-Nr.: 6.295-302.0

Mikrofaser-Wischbezug (2 Stück)

Bestell-Nr.: 2.633-100.0

Abziehlippe, breit (2 Stück)

Bestell-Nr.: 2.633-005.0

Technische Daten

Schutzart	IP X4
Volumen Schmutzwassertank	100 ml

Betriebszeit bei voller Akkulaudung	20	min
Nennspannung Akku	3,6	V
Nennleistung Gerät	12	W
Ladezeit bei leerem Akku	2	h
Ausgangsspannung Ladegerät	5,5	V
Ausgangsstrom Ladegerät	600	mA
Schalldruckpegel (EN 60704-2-1)	54	dB(A)
Gewicht	0,7	kg
Akkutyp	Li-Ion	

Technische Änderungen vorbehalten!

Altgerät und Akku entsorgen

Dieses Gerät enthält einen eingebauten Akku, dieser ist vor der Entsorgung des Altgerätes auszubauen.

Akku ausbauen und entsorgen

- Gerät darf nur für die Entsorgung des Akkus geöffnet werden.

Vorsicht beim Öffnen des Gerätes, **Kurzschlüsse müssen vermieden werden.**

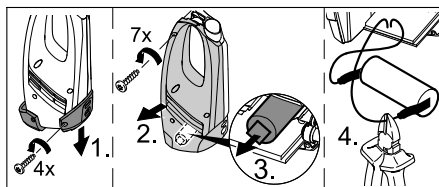

- Akku entnehmen und umweltgerecht entsorgen (Sammelstellen oder Händler).

⚠ **Warnung**

- **Akku nicht öffnen**, es besteht die Gefahr eines Kurzschlusses, zusätzlich können reizende Dämpfe oder ätzende Flüssigkeiten austreten.
- **Akku nicht starker Sonneneinstrahlung, Hitze sowie Feuer aussetzen**, es besteht Explosionsgefahr.

Contents

Safety instructions	EN . . 1
Start up	EN . . 2
Finish up your work / clean appliance.	EN . . 3
Troubleshooting	EN . . 4
Special accessories	EN . . 4
Technical specifications	EN . . 4
Disposing of old device and battery pack.	EN . . 4

Dear Customer,



Please read and comply with these original instructions prior to the initial operation of your appliance and store them for later use or subsequent owners.

Two models of this appliance are offered.

WV 50

WV 50 plus incl. spray bottle with wiping attachment and window-cleaning concentrate

Proper use

– Use this battery operated appliance only for personal use, for cleaning moist, smooth surfaces such as windows, mirrors or tiles. Not meant for the vacuum of dust.

– The appliance is not intended to vacuum up larger amounts of fluids from horizontal surfaces, such as from a tipped drinking glass (max. 25 ml).

– Only use this appliance with conventional window cleaners (no spirit, no foam cleaners).

We recommend: Window cleaner concentrate made by KÄRCHER (see chapter "Accessories").

– Please use this appliance only with accessories and spare parts approved by KÄRCHER.

Any use extending beyond this is not considered as proper use. The manufacturer is not liable for any losses resulting from this; the user alone bears the risk for this.

Safety instructions

- This device is not intended for use by persons (including children) with reduced physical, sensory or mental abilities or lacking experience and/or knowledge, unless they are supervised by a person responsible for their safety or are instructed by these persons on the use of the device. Children should be supervised, to ensure that they do not play with the device.
- Do not insert objects into the air louvers.
- Do not spray jet into eyes.
- Do not direct the spray jet directly on equipment containing electrical components, such as the interior of ovens.
- Prior to using this appliance on sensitive (high shine) surfaces, test the microfibre wiping pad at an inconspicuous location.

Information regarding the battery

- **Short circuit hazard!** Do not insert conductive objects (such as screwdrivers or similar) into the charger plug.
- You may recharge the battery using only the original charger provided with the appliance or a charger approved by KÄRCHER.

Tips for using the battery charger

- In case of visual damage, replace the charger with charger cable immediately by original parts.
- The voltage indicated on the type plate must correspond to the supply voltage.
- Only use and store the charger in dry rooms, ambient temperature 5 - 40° C.
- Never touch the mains plug with wet hands.

Information regarding the transport

- The battery has been tested as per the relevant directives for international transport and can be transported/shipped.

Environmental protection



The packaging material can be recycled. Please do not place the packaging into the ordinary refuse for disposal, but arrange for the proper recycling.



Old appliances contain valuable materials that can be recycled. Please arrange for the proper recycling of old appliances. Batteries and accumulators contain substances that must not enter the environment. Please dispose of your old appliances, batteries and accumulators using appropriate collection systems.

Notes about the ingredients (REACH)

You will find current information about the ingredients at:

www.kaercher.com/REACH

Start up

Description of the Appliance

When unpacking the product, make sure that no accessories are missing and that none of the package contents have been damaged. If you detect any transport damages please contact your dealer.

Note: Please refer to page 2 for figures of the appliance and the operation.

Illustration 1

WV 50

- 1 Charger with charging cable
- 2 **Basic appliance**
- 3 Charging box
- 4 Charge/operations display
- 5 Support leg
- 6 Handle
- 7 ON/OFF switch for appliance
- 8 Dirt water reservoir, removable
- 9 Lock, dirt water reservoir
- 10 **Suction head**
- 11 Release, suction head
- 12 Attachment with removable lips
- 13 Release, attachment

WV 50 plus *

- 14 Spray bottle

- 15 Spray lever
 - 16 Wiping attachment
 - 17 Fixating ring
 - 18 Micro-fibre wiping pad
 - 19 Window cleaner concentrate
- * depending on model

Assemble the appliance

Illustration 2

- Place the attachment on the suction head with the removable lips until you hear it lock in.

Attach the spray bottle and wiper attachment and fill it with detergent*

* depending on model

Attach the wiping attachment

Illustration 3

- Remove the spray head from the spray bottle.
- Attach the wiper attachment to the spray head.
- Secure the wiper attachment and the spray head with the fixating ring.

Illustration 4

- Attach the wiper pad to the wiper attachment and secure with Velcro.

Fill the spray bottle

Illustration 5

- Fill the included concentrate (1 x 20 ml) into the spray bottle and fill the bottle slowly with clear water (makes 250 ml of detergent solution).
- Close the bottle.

Charge the battery

Illustration 6

- Insert the charger delivered with the appliance into a proper socket.
- Insert the charging cable plug to the back of the appliance.

Note: During the charging process, the charge/operating display blinks. Once the battery is fully charged, it will be permanently illuminated.

Recharge the battery after finishing your work.

Start working

Cleaning with spray bottle and wiper attachment*

* depending on model

Illustration **7**

- Press the spray lever on the bottle to apply the detergent and spray the surface evenly; after that, loosen the dirt using the wiping pad.

Note: Rinse pad under running water if needed!

Illustration **8**

- Switch the appliance on, the charge/operations display will illuminate.
- Pull the appliance from the top to the bottom to vacuum up the detergent.

Note: Hard to reach areas can be vacuumed vertically or horizontally (limited areas).

Notes:

If the battery is losing its performance, the charge/operations display will begin to blink slowly and the appliance will shut off after a certain time. In this case, recharge the battery.

Switch the appliance off after each cleaned surface. This will increase your operating time per battery charge.

Cleaning without the spray bottle

- Apply the detergent as usual according to manufacturer's instructions and loosen the dirt.
- Further procedure same as the "Cleaning with spray bottle and wiper attachment", see illustration **8**.

Interrupting the work

Illustration **9**

- Set the appliance on the support leg (parking position) and switch it off.

Emptying the reservoir during operation

Once the max. fill level (mark) of the dirt water reservoir is reached, please empty the tank.

- Turn off the appliance.

Illustration **10**

- Pull off the lock of the dirt water reservoir and empty the tank.
- Close the dirt water reservoir.

Finish up your work / clean appliance.

- Turn off the appliance.

Illustration **11**

- First, release the attachment with the pull-off lips and remove it from the suction head, then release the suction head and remove.
- Clean the suction head and the attachment with the pull-off lips under running water (do not wash in dishwasher).

Illustration **12**

Caution: The basic appliance contains electrical components. Do not clean this under running water!

- Remove the dirt water reservoir, rotate the lock and pull out.
- Empty the reservoir and rinse with clear water. Close the reservoir again.
- Pull the wipe pad off the spray bottle and clean under running water. The wipe pad can be cleaned in a washing machine; however, do not use fabric softener.
- Let the cleaned appliance dry prior to assembly.
- Charge the battery.

Storing the Appliance

- Store the appliance upright in a dry room.

Troubleshooting

Spray bottle does not spray

- Refill detergent.
- Pump mechanism in spray bottle defective, contact dealer.

Machine does not start

Check the charge/operations display:

- No signal or slowly blinking signal: Charge the battery.
- With a rapidly blinking signal: Inform your dealer.

Streaks while cleaning

- Clean the pull-off lip.
- **Reverse the used pull-off lip:**
Pull the pull-off lip out of the rubber toward the side. Moisten the rubber lip's rounded sides with water or detergent. Reinstall the rubber lip into the holder with the reverse side first.
- **Replace the pull-off lip if necessary:**
If both edges are worn after the rubber lip was reversed, you will need to install a new lip. Replace the rubber lip as described above.
- Adjust the dosing of cleaning solution.

Water is leaking from the air louvers

- Empty the dirt water reservoir (max. 100 ml content).

Special accessories

Window cleaner concentrate (4 x 20 ml)

Order No. 6.295-302.0

Micro-fibre wiping pad (2 piece)

Order No. 2.633-100.0

Removable lips, wide (2 ea.)

Order no.: 2.633-005.0

Technical specifications

Type of protection	IP X4
Volume of dirt water reservoir	100 ml

Operating time with full charge	20	min
Nominal battery voltage	3,6	V
Rated power of appliance	12	W
Charging current for empty battery	2	h
Output voltage, charger	5,5	V
Output current, charger	600	mA
Sound pressure level (EN 60704-2-1)	54	dB(A)
Weight	0,7	kg
Battery type	Li-Ion	

Subject to technical modifications!

Disposing of old device and battery pack

This appliance includes a built-in battery pack; please remove this battery pack before disposing of the old appliance.

Remove battery pack and dispose of

- The appliance may only be opened in order to dispose of the battery pack.
Caution when opening the appliance **avoid short circuits.**

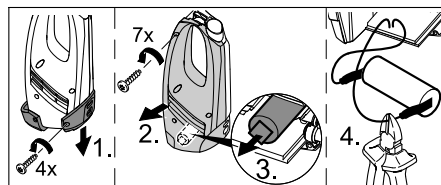

- Remove the battery pack and dispose of properly (at a collection site or the dealer).

⚠ Warning

- **Do not open the battery**, as there is a risk of an electrical short; also, irritating or caustic vapors can escape.
- **Do not expose the battery to direct sunlight, heat or fire**, there is a risk of explosion.

Table des matières

Consignes de sécurité	FR . . . 1
Mise en service	FR . . . 2
Terminer le travail / nettoyer l'appareil	FR . . . 3
Assistance en cas de panne	FR . . . 3
Accessoires en option	FR . . . 4
Caractéristiques techniques	FR . . . 4
Éliminer l'appareil usé et l'accumulateur	FR . . . 4

Cher client,



Lire cette notice originale avant la première utilisation de votre appareil, se comporter selon ce qu'elle requiert et la conserver pour une utilisation ultérieure ou pour le propriétaire futur.

L'appareil est livré en 2 versions différentes.

WV 50

WV 50 plus y compris bouteille de pulvérisation avec extension d'essuyage et concentré de nettoyant à vitre

Utilisation conforme

- Utiliser cet appareil fonctionnant avec accumulateur uniquement à des fins privées, pour le nettoyage de surfaces humides et lisses comme les fenêtres, les miroirs ou le carrelage. L'appareil ne doit pas aspirer de poussières.
 - L'appareil n'est pas adapté pour l'aspiration de grandes quantités de liquides sur des surfaces horizontales, par ex. du liquide provenant d'un verre renversé (max. 25 ml).
 - Utiliser cet appareil uniquement en liaison avec des nettoyants à vitre courants dans le commerce (par d'essence, pas de détergent moussant).
- Notre recommandation** : concentré de nettoyant à vitre de Kärcher® (cf. chapitre "Accessoires spéciaux").
- Seuls des accessoires et des pièces de rechange d'origine autorisés par Kärcher® doivent être utilisés.

Toute utilisation sortant du cadre donné est considérée comme non conforme. Le constructeur décline toute responsabilité pour des dommages en résultant, seul l'utilisateur en assume le risque.

Consignes de sécurité

- Cet appareil n'est pas conçu pour être utilisé par des personnes (y compris des enfants) avec des capacités physiques, sensorielles ou mentales limitées
 - ou manquant d'expérience et/ou de connaissances, sauf si elles sont surveillées par une personne responsable de leur sécurité ou si elles en obtiennent des instructions sur la manière d'utiliser l'appareil. Les enfants doivent être surveillés afin de s'assurer qu'ils ne jouent pas avec l'appareil.
 - Ne pas introduire d'objets dans les fentes d'aération.
 - Ne pas projeter le jet de pulvérisation dans les yeux.
 - Ne pas orienter le jet de pulvérisation directement sur les moyens d'exploitation qui contiennent des composants électriques, comme par ex. l'espace intérieur des fours.
 - Avant l'application sur des surfaces sensibles (fortement brillantes), tester le tampon d'essuyage en microfibres à un endroit invisible.
- Remarques relatives à l'accumulateur**
- **Risque de court-circuit!** Ne pas enficher d'objets conducteurs (par ex. tournevis ou équivalent) dans la douille de chargement.
 - Le chargement de l'accumulateur n'est permis que avec l'appareil de charge original ci-joint ou avec l'appareil de charge autorisé par Kärcher®.
- Remarques relatives au chargeur**
- Remplacer le chargeur avec le câble de chargement cas d'endommagement immédiatement par des pièces d'origine.
 - La tension indiquée sur la plaque signalétique doit correspondre à la tension d'alimentation.
 - Utiliser et entreposer le chargeur uniquement dans des locaux secs, à une température ambiante comprise entre 5 et 40° C.
 - Ne jamais saisir le câble d'alimentation avec des mains mouillées.

Instructions relatives au transport

- L'accu a été contrôlé dans le respect des directives qui s'appliquent pour le transport international et peut être transporté / expédié.

Protection de l'environnement



Les matériaux constitutifs de l'emballage sont recyclables. Ne pas jeter les emballages dans les ordures ménagères, mais les remettre à un système de recyclage.



Les appareils usés contiennent des matériaux précieux recyclables lesquels doivent être apportés à un système de recyclage. Les batteries et les accumulateurs contiennent des substances ne devant pas être tout simplement jetées. Pour cette raison, utiliser des systèmes de collecte adéquats afin d'éliminer les batteries et les accumulateurs.

Instructions relatives aux ingrédients (REACH)

Les informations actuelles relatives aux ingrédients se trouvent sous :

www.kaercher.com/REACH

Mise en service

Description de l'appareil

Contrôler le matériel lors du déballage pour constater des accessoires manquants ou des dommages. Si des dégâts dus au transport sont constatés, il faut en informer le revendeur.

Remarque : Voir page 2 pour les illustrations d'utilisation et des éléments de l'appareil.

Illustration 1

WV 50

- 1 Appareil de charge avec câble de charge
- 2 **Appareil de base**
- 3 Prise de charge
- 4 Affichage de charge / de service
- 5 Pied
- 6 Poignée
- 7 Interrupteur MARCHE/ARRET
- 8 Réservoir d'eau sale, amovible
- 9 Verrou, réservoir d'eau sale
- 10 **Tête d'aspiration**
- 11 Déverrouillage, tête d'aspiration

- 12 Extension avec lèvres extensibles
- 13 Déverrouillage, extension

WV 50 plus *

- 14 Bouteille de pulvérisation
- 15 Levier de pulvérisation
- 16 Extension d'essuyage
- 17 Anneau de fixation
- 18 Tampon d'essuyage en microfibre
- 19 Concentré de nettoyant à fenêtre

* en fonction de l'équipement

Montage de l'appareil

Illustration 2

- Enfoncer l'extension avec lèvres extensibles sur la ventouse, jusqu'à ce qu'elle s'encliquette de façon audible.

Monter la bouteille de vaporisation et l'extension d'essuyage et remplir de détergent*

* en fonction de l'équipement

Monter l'extension d'essuyage

Illustration 3

- Dévisser la tête de pulvérisation de la bouteille de pulvérisation.
- Poser l'extension d'essuyage sur la tête de pulvérisation.
- Fixer l'extension d'essuyage et la tête de pulvérisation avec la bague de fixation.

Illustration 4

- Tendre le tampon d'essuyage sur l'extension d'essuyage et fixer la bande velcro.

Remplir la bouteille de pulvérisation

Illustration 5

- Remplir le concentré fourni (1 x 20 ml) dans la bouteille de pulvérisation et remplir ensuite lentement à l'eau claire (donne 250 ml de solution de détergent).
- Fermer la bouteille.

Charger l'accumulateur

Illustration 6

- Brancher le chargeur dans une prise de courant réglementairement.
 - Brancher le connecteur du câble de charge sur le côté arrière de l'appareil.
- Remarque :** L'indicateur de charge / de service clignote pendant le processus de charge. Lorsque l'accumulateur est com-

plètement chargé, l'indicateur est allumé en continu.

Recharger l'accumulateur après la fin du travail.

Commencer le travail

Nettoyage avec bouteille de pulvérisation et extension d'essuyage*

* en fonction de l'équipement

Illustration **7**

→ Pour appliquer le détergent, appuyer sur le levier de pulvérisation de la bouteille et pulvériser uniformément la surface, ensuite décoller la saleté avec un tampon d'essuyage.

Remarque : Rincer le tampon à l'eau courante si nécessaire !

Illustration **8**

→ Mettre l'appareil en service, l'indicateur de charge / de service est allumé en continu.

→ Pour aspirer le détergent, tirer l'appareil du haut vers le bas.

Remarque : Les surfaces difficiles à atteindre peuvent être aspirées aussi bien de manière transversale que par la tête (quantité limitée).

Remarque :

Lorsque la charge de l'accumulateur a diminué, l'indicateur de charge / de service commence à clignoter lentement et l'appareil se met au bout d'un certain temps hors service ; dans ce cas, charger l'accumulateur.

Mettre l'appareil hors service après chaque surface nettoyée, la durée de service par charge d'accumulateur augmente sensiblement.

Nettoyage sans bouteille de pulvérisation

→ Appliquer le détergent selon les indications du fabricant de la manière habituelle et décoller la saleté.

→ Suite de la procédure comme pour le « Nettoyage avec bouteille de pulvérisation et extension d'essuyage », illustration **8**.

Interrompre le travail

Illustration **9**

→ Ranger l'appareil sur son pied (position de rangement) et mettre hors service.

Vider la cuve durant le travail

Si le niveau de remplissage maximal (repère) du réservoir d'eau sale est atteint, vider le réservoir.

→ Mettre l'appareil hors tension.

Illustration **10**

→ Tirer le verrou du réservoir d'eau sale et vider le réservoir.

→ Fermer le réservoir d'eau sale.

Terminer le travail / nettoyer l'appareil

→ Mettre l'appareil hors tension.

Illustration **11**

→ Déverrouiller en premier l'extension avec des lèvres extensibles et la retirer de la tête d'aspiration, puis déverrouiller la tête d'aspiration et l'enlever.

→ Nettoyer la tête d'aspiration et l'extension avec les lèvres extensibles à l'eau courante (pas adapté pour le lavage au lave-vaisselle).

Illustration **12**

Attention : l'appareil de base contient des composants électriques, ne pas le nettoyer à l'eau courante !

→ Retirer le réservoir d'eau sale, tourner le verrou et le sortir.

→ Vidanger le réservoir et le rincer à l'eau. Refermer le réservoir.

→ Retirer le tampon d'essuyage de la bouteille de pulvérisation et rincer à l'eau courante. Le tampon d'essuyage peut être lavé au lave-linge jusqu'à 60° C, sans adoucisseur.

→ Laisser sécher l'appareil nettoyé avant de le remonter.

→ Charger l'accumulateur.

Ranger l'appareil

→ Entreposer l'appareil dans des locaux secs.

Assistance en cas de panne

La bouteille de pulvérisation ne pulvérise pas

- Faire le plein de détergent.
- Le mécanisme de pompe dans la bouteille de pulvérisation est défectueux, contacter le revendeur.

L'appareil ne démarre pas.

Contrôler l'affichage de charge / de service:

- Pas de signal ou signal clignotant lentement : Charger l'accumulateur.
- Si le signal clignote rapidement : Contacter le revendeur.

Stries pendant le nettoyage

- Nettoyer la lèvre extensible
- **Retourner la lèvre usée :**
Dégager la lèvre en caoutchouc latéralement vers l'extérieur. Humecter la lèvre en caoutchouc d'eau ou de détergent au niveau de la partie arrondie. Insérer la lèvre en caoutchouc dans le sens inverse sur le support.
- **Si nécessaire, remplacer la lèvre :**
Si les deux bords sont usés après le retournement de la lèvre en caoutchouc, cette dernière doit être remplacée par une lèvre neuve. Remplacer la lèvre en caoutchouc comme ci-dessus décrit.
- Contrôler le dosage du détergent.

De l'eau s'échappe des fentes d'aération

- Vider le réservoir d'eau sale (contenance max. 100 ml)

Accessoires en option

Concentré de nettoyant à vitre (4 x 20 ml)

N° de commande : 6.295-302.0

Tampon d'essuyage en microfibre (2 pièce)

N° de commande : 2.633-100.0

Lèvre extensible large (2 en tout)

Référence : 2.633-005.0

Caractéristiques techniques

Type de protection	IP X4
Volume réservoir d'eau sale	100 ml

Durée de service avec charge d'accumulateur totale	20	min
Tension nominale accumulateur	3,6	V
Puissance nominale de l'appareil	12	W
Temps de charge d'un accumulateur vide	2	h
Tension de sortie du chargeur	5,5	V
Courant de sortie du chargeur	600	mA
Niveau de pression acoustique (EN 60704-2-1)	54	dB(A)
Poids	0,7	kg
Type d'accumulateur	Li-Ion	

Sous réserve de modifications techniques !

Éliminer l'appareil usé et l'accumulateur

Cet appareil contient une batterie intégrée qui doit être démontée avant l'élimination de l'appareil mis au rebut.

Démonter la batterie et l'éliminer

- L'ouverture de l'appareil est autorisée exclusivement pour l'élimination de la batterie.

Précaution, Éviter les courts-circuits à l'ouverture de l'appareil.

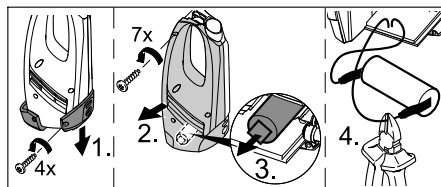

- Enlever la batterie et l'éliminer dans le respect de l'environnement (points collecteurs ou revendeur).

⚠ Avertissement

- **Ne pas ouvrir l'accumulateur**, Risque de court-circuit ! Il est en outre possible que des vapeurs irritantes ou des fluides agressifs s'en échappent.
- **Ne pas soumettre l'accumulateur à un fort rayonnement du soleil, à la chaleur ainsi qu'au feu**, il existe un risque d'explosion.

Indice

Norme di sicurezza	IT . . . 1
Messa in funzione	IT . . . 2
Terminare il lavoro / Pulire l'apparecchio	IT . . . 3
Guida alla risoluzione dei guasti	IT . . . 3
Accessori optional	IT . . . 4
Dati tecnici	IT . . . 4
Smaltimento dell'apparecchio di smesso e della batteria	IT . . . 4

Gentile cliente,



Prima di utilizzare l'apparecchio per la prima volta, leggere le presenti istruzioni originali, seguirle e conservarle per un uso futuro o in caso di rivendita dell'apparecchio.

L'apparecchio è fornito in 2 diverse versioni.

WV 50

WV 50 plus incl. nebulizzatore con sostegno di lavaggio e concentrato puliscivetro

Usò conforme a destinazione

- Utilizzare questo apparecchio alimentato da un accumulatore esclusivamente per l'utilizzo privato per la pulizia di superfici umide e lisce quali finestre, specchi o piastrelle. Non deve essere aspirata alcuna polvere.
- L'apparecchio non è indicato per l'aspirazione di grandi quantità di liquidi da superfici orizzontali quali ad es. da un bicchiere rovesciato (max. 25 ml).
- Usare questo apparecchio solo insieme ai detersivi per vetri comunemente in commercio (non usare spirito, non usare alcun detersivo schiumogeno).

Consigliamo: Concentrato puliscivetro KÄRCHER (vedi capitolo „Accessori speciali“).

- Utilizzate questo apparecchio solo con accessori e pezzi di ricambio KÄRCHER.

Ogni altro utilizzo è considerato non conforme a destinazione. Il produttore non risponde per danni da ciò risultanti e sarà l'utilizzatore ad assumersi qualsiasi relativo rischio.

Norme di sicurezza

- Questo apparecchio non è destinato all'uso da parte di persone (compresi bambini) dalle facoltà fisiche, sensoriali o intellettuali limitate o carenti di esperienza e/o conoscenze, a meno che costoro non vengano sorvegliati da una persona responsabile della loro sicurezza o ricevano da questa istruzioni sull'uso dell'apparecchio. Sorvegliare i bambini per assicurarsi che non giochino con l'apparecchio.
- Non introdurre nelle feritoie di ventilazione.
- Non puntare il getto di spruzzo negli occhi.
- Non puntare il getto di spruzzo direttamente sui dispositivi che contengono componenti elettrici quali ad es. il vano interno dei forni.
- Prima dell'utilizzo su superfici sensibili (altamente lucenti) testare il pad di microfibre su un punto non visibile.

Accumulatore

- **Pericolo di corto circuito!** Non introdurre oggetti conduttori (p.es. giraviti o simili) nella presa di carica.
- La carica dell'accumulatore è consentita solo con l'utilizzo del caricabatterie originale o con caricabatterie autorizzati dalla KÄRCHER.

Indicazioni per quanto riguarda l'accumulatore

- Se un accumulatore con rispettivo cavo dovesse risultare visibilmente danneggiato, sostituirlo immediatamente con un pezzo di ricambio originale.
- L'indicazione della tensione sulla targhetta deve corrispondere alla tensione di alimentazione.
- Usare e conservare il caricabatterie solo in ambienti asciutti, temperatura ambiente 5 - 40° C.
- Non toccare mai la spina di alimentazione con le mani bagnate.

Indicazioni sul trasporto

- L'accumulatore è testato secondo le normative rilevanti per il trasporto internazionale e può essere trasportato / spedito.

Protezione dell'ambiente



Tutti gli imballaggi sono riciclabili. Gli imballaggi non vanno gettati nei rifiuti domestici, ma consegnati ai relativi centri di raccolta.



Gli apparecchi dismessi contengono materiali riciclabili preziosi e vanno consegnati ai relativi centri di raccolta. Sia le batterie che gli accumulatori contengono sostanze che non devono essere disperse nell'ambiente. Si prega quindi di smaltire gli apparecchi dismessi, le batterie e gli accumulatori mediante i sistemi di raccolta differenziata.

Avvertenze sui contenuti (REACH)

Informazioni aggiornate sui contenuti sono disponibili all'indirizzo:

www.kaercher.com/REACH

Messa in funzione

Descrizione dell'apparecchio

Durante il disimballaggio controllare l'eventuale mancanza di accessori o la presenza di danni del contenuto. Nel caso in cui si riscontrino danni dovuti al trasporto, informare immediatamente il proprio rivenditore.

Avviso: Le illustrazioni relative all'apparecchio e all'uso si trovano a pagina 2.

Figura 1

WV 50

- 1 Caricabatteria con rispettivo cavo
- 2 **Apparecchio base**
- 3 Presa del caricabatterie
- 4 Indicatore di ricarica / funzionamento
- 5 Base
- 6 Impugnatura
- 7 Interruttore dell'apparecchio (ON/OFF)
- 8 Serbatoio dell'acqua sporca, estraibile
- 9 Chiusura, serbatoio acqua sporca
- 10 **Testa aspirante**
- 11 Sbloccaggio, testa di aspirazione
- 12 Supporto con tergivetro
- 13 Sbloccaggio, supporto

WV 50 plus *

- 14 Nebulizzatore
- 15 Leva di nebulizzazione
- 16 Sostegno di lavaggio

- 17 Anello di fissaggio
 - 18 Panno in microfibra
 - 19 Concentrato puliscivetro
- * in funzione alla dotazione

Montare l'apparecchio

Figura 2

→ Inserire sulla testa di aspirazione il supporto con tergivetro fino al suo aggancio.

Montare il nebulizzatore ed il sostegno di lavaggio e riempire con il detergente*

* in funzione alla dotazione

Montare il sostegno di lavaggio

Figura 3

- Svitare la testa di nebulizzazione dal nebulizzatore.
- Inserire il sostegno di lavaggio sulla testa di nebulizzazione.
- Bloccare il sostegno di lavaggio e la testa di nebulizzazione con l'anello di fissaggio.

Figura 4

→ Tendere il panno sul sostegno e fissarlo con il nastro a velcro.

Riempire il nebulizzatore

Figura 5

- Versare il concentrato compreso nella fornitura (1 x 20 ml) nel nebulizzatore e riempire il contenitore lentamente con acqua pulita (risultano 250 ml di soluzione detergente).
- Chiudere il contenitore.

Caricare l'accumulatore

Figura 6

- Inserire l'accumulatore in una presa conforme alle normative vigenti.
- Inserire la spina del cavo di ricarica sul retro dell'apparecchio.

Nota: Durante la ricarica lampeggia la spia di ricarica/funzionamento. Quando l'accumulatore è carico la spia è fissa.

A lavoro terminato ricaricare l'accumulatore.

Iniziare a lavorare

Pulizia con nebulizzatore e sostegno di lavaggio*

* in funzione alla dotazione

Figura **7**

→ Per applicare il detergente premere la leva di nebulizzazione e nebulizzare uniformemente, successivamente rimuovere lo sporco con il panno.

Nota: All'occorrenza pulire il pad sotto acqua corrente!

Figura **8**

→ Attivare l'apparecchio, la spia di ricarica / funzionamento è fissa.

→ Per aspirare il liquido detergente tirare l'apparecchio dall'alto verso il basso.

Nota: Le superfici difficilmente raggiungibili possono essere aspirate sia in trasversale oppure a testa in giù (quantità limitata).

Note:

Quando l'accumulatore è scarico l'indicatore di ricarica/funzionamento inizia a lampeggiare lentamente e l'apparecchio si spegne dopo un determinato periodo di tempo, in questo caso ricaricare l'accumulatore.

Disattivare l'apparecchio dopo ogni superficie pulita, in questo modo aumenta notevolmente la durata di funzionamento per ogni ricarica.

Pulizia senza nebulizzatore

→ Applicare il detergente secondo le indicazioni del produttore nel modo conforme e rimuovere lo sporco.

→ Procedere come per „Pulizia con nebulizzatore e sostegno di lavaggio“, Figura **8**.

Interrompere i lavori

Figura **9**

→ Posizionare l'apparecchio sulla base (posizione di parcheggio) e disattivarlo.

Svuotare il contenitore durante il lavoro

Quando si raggiunge il livello max. di riempimento (contrassegno) del serbatoio dell'acqua sporca, svuotare il serbatoio.

→ Spegnerne l'apparecchio.

Figura **10**

→ Tirare la chiusura del serbatoio di acqua sporca e svuotare il serbatoio.

→ Chiudere il serbatoio dell'acqua sporca.

Terminare il lavoro / Pulire l'apparecchio

→ Spegnerne l'apparecchio.

Figura **11**

→ Sbloccare prima il supporto con tergivetro e rimuoverlo dalla testa di aspirazione, quindi sbloccare la testa di aspirazione e rimuoverla

→ Pulire la testa di aspirazione ed il supporto con tergivetro sotto acqua corrente (non lavabili in lavastoviglie).

Figura **12**

Attenzione: L'apparecchio di base contiene componenti elettrici, non pulirlo sotto acqua corrente!

→ Rimuovere il serbatoio dell'acqua sporca, ruotare la chiusura ed estrarla.

→ Svuotare il serbatoio e sciacquarlo con l'acqua. Chiudere nuovamente il serbatoio.

→ Rimuovere il panno dal nebulizzatore e pulirlo sotto acqua corrente. Il panno può essere lavato in lavatrice fino a 60°C senza l'aggiunta di ammorbidente.

→ Far asciugare l'apparecchio pulito prima dell'assemblaggio.

→ Caricare l'accumulatore.

Deposito dell'apparecchio

→ Conservare l'apparecchio diritto in luoghi asciutti.

Guida alla risoluzione dei guasti

Il nebulizzatore non spruzza

→ Aggiungere il detergente

→ Meccanismo di pompaggio nel nebulizzatore difettoso, contattare il rivenditore.

L'apparecchio non si accende

Controllare l'indicatore di ricarica / funzionamento:

→ Nessun segnale o segnale lampeggiante lento: Caricare l'accumulatore.

→ Nel caso in cui lampeggia velocemente: Contattare il rivenditore.

Strisce durante la pulizia

- Pulire il tergivetro.
- **Voltare il tergivetro usurato:**
Tirare il tergivetro di gomma lateralmente verso l'esterno. Inumidire il labbro di gomma nella zona dell'arrotondamento con acqua o detergente. Introdurre nuovamente il labbro di gomma nel sostegno nel lato inverso.
- **Sostituire se necessario il tergivetro:**
Se dopo aver girato il labbro di gomma i due bordi sono usurati è necessario usare un labbro di gomma nuovo. Sostituire il labbro di gomma come descritto precedentemente.
- Controllare il dosaggio del liquido detergente.

Fuoriusciuta di acqua dalle feritoie di ventilazione

- Svuotare il serbatoio dell'acqua sporca (max. 100 ml contenuto).

Accessori optional

Concentrato puliscivetro (4 x 20 ml)	
Cod. d'ordin.:	6.295-302.0
Panno in microfibra (2 x)	
Cod. d'ordin.:	2.633-100.0
Tergivetro, largo (2 pezzi)	
N. ordine.:	2.633-005.0

Dati tecnici

Grado di protezione	IP X4	
Volume serbatoio di acqua sporca	100	ml
Tempo di funzionamento a carica massima	20	min.
Tensione nominale accumulatore	3,6	V
Potenza nominale apparecchio	12	W
Tempo di carica, accumulatore scarico	2	h
Tensione di uscita caricabatterie	5,5	V
Corrente di uscita caricabatterie	600	mA
Pressione acustica (EN 60704-2-1)	54	dB(A)
Peso	0,7	kg
Tipo accumulatore	Li-Ion	

Con riserva di modifiche tecniche!

Smaltimento dell'apparecchio dismesso e della batteria

Questo apparecchio contiene una batteria la quale deve essere smontata prima di smaltire l'apparecchio.

Smontare e smaltire le batterie

- L'apparecchio può essere aperto solo per lo smaltimento della batteria.

Prestare attenzione all'apertura dell'apparecchio, **evitare corto circuiti**.

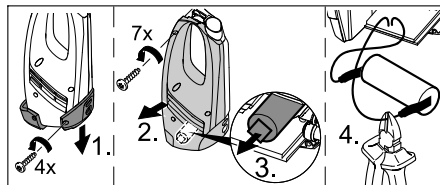

- Rimuovere la batteria e smaltirla nel rispetto dell'ambiente (centri di raccolta o rivenditore).

⚠ **Attenzione**

- **Non aprire l'accumulatore**, sussiste il rischio di corto circuito, inoltre possono fuoriuscire vapori irritanti o liquidi irritanti.
- **Non esporre l'accumulatore a forti raggi solari, calore o fuoco**, rischio di esplosioni.

Inhoud

Veiligheidsinstructies	NL	..	1
Ingebruikneming	NL	..	2
Werk beëindigen / apparaat reinigen	NL	..	3
Hulp bij storingen	NL	..	3
Bijzondere toebehoren	NL	..	4
Technische gegevens	NL	..	4
Oud glas en accu verwijderen	NL	..	4

Beste klant,



Lees vóór het eerste gebruik van uw apparaat deze originele gebruiksaanwijzing, ga navenant te werk en bewaar deze voor later gebruik of voor een latere eigenaar.

Het toestel wordt geleverd in twee verschillende uitvoeringen.

WV 50

WV 50 plus incl. spuitfles met veegstuk en geconcentreerd ruitreinigingsmiddel

Doelmatig gebruik

- Gebruik dat accugedreven toestel alleen voor private doeleinden, voor de reiniging van vochtige, gladde oppervlakken zoals bijvoorbeeld vensters, spiegels of tegels. Er mag geen stof opgezogen worden.
- Het toestel is niet geschikt voor het opzuigen van grote hoeveelheden vloeistof van horizontale oppervlakken, bv. door een omgevallen drinkglas (max. 25 ml).
- Gelieve het toestel alleen te gebruiken in combinatie met traditionele ruitreinigingsmiddelen (geen spiritus, geen schuimreiniger).

Wij bevelen aan: geconcentreerd ruitreinigingsmiddel van KÄRCHER (zie hoofdstuk "Speciale accessoires")

- Gebruik voor dit apparaat alleen met door KÄRCHER toegestane accessoires en onderdelen.

Ieder daarboven uitgaand gebruik geldt als niet volgens de voorschriften. Voor hieruit

resulterende schade is de fabrikant niet aansprakelijk, het risico hiervoor draagt alleen de gebruiker.

Veiligheidsinstructies

- Dit apparaat is niet geschikt om door personen (inclusief kinderen) met beperkte fysieke, sensorische of geestelijke vaardigheden of met gebrek aan ervaring en/of kennis gebruikt te worden, tenzij ze door een voor hun veiligheid verantwoordelijke persoon in de gaten gehouden worden of van hem aanwijzingen ontvangen hoe het apparaat gebruikt moet worden. Kinderen dienen in de gaten gehouden te worden om er zeker van te zijn dat ze niet met het apparaat spelen.
- Geen voorwerpen in de ventilatiespleten brengen.
- Spuitstraal niet op de ogen richten.
- Spuitstraal niet direct op bedrijfsmiddelen richten die elektrische componenten bevatten, zoals bijvoorbeeld de binnerruimte van ovens.
- Voor gebruik op gevoelige (glanzende) oppervlakken het microvezelpad testen op een onopvallende plaats.

Aanwijzingen over de accu

- **Kortsluitingsgevaar!** Geen geleidende voorwerpen (bijv. schroevendraaier e.d.) in de laadbus steken.
- Het laden van de accu is uitsluitend toegestaan met het meegeleverde originele laadapparaat of met de door KÄRCHER goedgekeurde laadapparaten.

Instructies over het laadapparaat

- Laadapparaat met laadkabel bij zichtbare beschadiging onmiddellijk vervangen door een origineel onderdeel.
- De opgave van de spanning op het typeplaatje moet overeenkomen met de voedingsspanning.
- Oplaadapparaat alleen in droge ruimten gebruiken en opslaan, omgevingstemperatuur 5 - 40° C.
- De stekker nooit met natte handen aanraken.

Instructies betreffende het transport

- De accu is overeenkomstig de relevante voorschriften voor internationaal transport gecontroleerd en mag getransporteerd / verstuurd worden.

Zorg voor het milieu



Het verpakkingsmateriaal is herbruikbaar. Deponeer het verpakkingsmateriaal niet bij het huishoudelijk afval, maar bied het aan voor hergebruik.



Oude apparaten bevatten waardevolle recycleerbare materialen die voor recycling ingediend moeten worden.

Batterijen en accu's bevatten stoffen die niet in het milieu mogen terechtkomen. Gelieve oude apparaten, batterijen en accu's in te leveren op de geschikte inzamelpunten.

Aanwijzingen betreffende de inhoudsstoffen (REACH)

Huidige informatie over de inhoudsstoffen vindt u onder:

www.kaercher.com/REACH

Ingebruikneming

Beschrijving apparaat

Controleer bij het uitpakken de inhoud van de verpakking op ontbrekende toebehoren, of beschadigingen. Neem bij transport-schades contact op met uw leverancier.

Opmerking: U vindt afbeeldingen van het apparaat en de bediening ervan op pagina 2.

Afbeelding 1

WV 50

- 1 Laadapparaat met laadkabel
- 2 **Basistoestel**
- 3 Laadbus
- 4 Ladings- / bedrijfsindicatie
- 5 Voet
- 6 Handgreep
- 7 Schakelaar van het apparaat (AAN / UIT)
- 8 Vuilwaterreservoir, uitneembaar
- 9 Vergrendeling vuilwaterreservoir

10 Zuigkop

- 11 Ontgrendeling, zuigkop
- 12 Opzetstuk met aftrekklippen
- 13 Ontgrendeling, opzetstuk

WV 50 plus *

- 14 Spuitfles
 - 15 Spuihendel
 - 16 Veegstuk
 - 17 Bevestigingsring
 - 18 Microvezelpad
 - 19 Geconcentreerd ruitreinigingsmiddel
- *afhankelijk van de uitvoering

Apparaat monteren

Afbeelding 2

- ➔ Opzetstuk met aftrekklippen op zuigkop steken tot het hoorbaar vastklikt.

Spuitfles en veegstuk monteren en vullen met reinigingsmiddel*

*afhankelijk van de uitvoering

Veegstuk monteren

Afbeelding 3

- ➔ Spuitkop van de spuitfles draaien.
- ➔ Veegstuk op spuitkop plaatsen.
- ➔ Veegstuk en spuitkop met bevestigingsring borgen.

Afbeelding 4

- ➔ Pad op veegstuk spannen en met klittenband vastzetten.

Spuitfles vullen

Afbeelding 5

- ➔ Meegeleverd concentraat (1 x 20 ml) in spuitfles vullen en fles met zuiver water langzaam vullen (geeft 250 ml reinigingsmiddeloplossing).
- ➔ Fles afsluiten.

Accu opladen

Afbeelding 6

- ➔ Het oplaadapparaat in een geschikt stopcontact steken.
- ➔ Stekker van de laadkabel aan de achterkant van het toestel insteken.

Instructie: Tijdens het opladen knippert de ladings- / bedrijfsindicatie. Wanneer

de accu volledig geladen is, brandt het continu.

Na het beëindigen van het werk de accu opnieuw opladen.

Beginnen met het werk

Reiniging met spuitfles en veegstuk*

*afhankelijk van de uitvoering

Afbeelding **7**

→ Om het reinigingsmiddel aan te brengen de spuithendel van de fles indrukken en het oppervlak gelijkmatig inspuiten, vervolgens het vuil met het veegstuk losmaken.

Instructie: Pad indien nodig onder stromend water uitwassen!

Afbeelding **8**

→ Apparaat inschakelen, ladings- / bedrijfsindicatie brandt continu.

→ Voor het opzuigen van de reinigingsvloeistof het apparaat van boven naar beneden trekken.

Instructie: Moeilijk bereikbare oppervlakken kunnen zowel dwars als omgekeerd schoongezogen worden (beperkte hoeveelheid).

Instructies:

Bij een zwakke accu begint de ladings- / bedrijfsindicatie langzaam te knipperen en het toestel schakelt na een bepaalde tijd uit, in dat geval moet de accu opgeladen worden.

Toestel na elk gereinigd oppervlak uitschakelen, daardoor verhoogt de gebruiksduur per ladingsbeurt aanzienlijk.

Reiniging zonder spuitfles

→ Reinigingsmiddel volgens de indicaties van de fabrikant zoals gebruikelijk aanbrengen en vuil oplossen.

→ Verder net zo te werk gaan als bij "Reinigen met spuitfles en wisopzetstuk", Afbeelding **8**.

Werk onderbreken

Afbeelding **9**

→ Toestel op voet plaatsen (parkeerpositie) en uitschakelen

Reservoir tijdens het werk leegmaken

Wanneer het max. vulniveau (markering) van het vuilwaterreservoir bereikt is, het reservoir leegmaken a.u.b.

→ Apparaat uitschakelen.

Afbeelding **10**

→ Sluiting van het vuilwaterreservoir trekken en het reservoir leegmaken.

→ Vuilwaterreservoir sluiten.

Werk beëindigen / apparaat reinigen

→ Apparaat uitschakelen.

Afbeelding **11**

→ Eerst het opzetstuk met aftrekklippen ontgrendelen en van de zuigkop nemen, dan de zuigknop ontgrendelen en wegnemen

→ Zuigkop en opzetstuk met aftrekklippen onder stromend water reinigen (niet geschikt voor vaatwassers).

Afbeelding **12**

Let op: Basistoestel bevat elektrische componenten die niet onder stromend water gereinigd mogen worden!

→ Vuilwaterreservoir wegnemen, sluiting draaien en eruit trekken.

→ Reservoir leegmaken en met water uitspoelen. Reservoir weer sluiten.

→ Veegstuk van de spuitfles trekken en onder stromend water uitwassen. Veegstuk kan tot 60°C in de wasmachine gewassen worden, zonder toevoeging van wasverzachter.

→ Gereinigd toestel voor de montage laten drogen.

→ Accu opladen.

Apparaat opslaan

→ Toestel staand en in een droge ruimte bewaren.

Hulp bij storingen

Spuitfles spuit niet

- Reinigingsmiddel vullen.
- Pompmechanisme in spuitfles is defect, contact opnemen met de handelaar.

Apparaat start niet

Ladings- / bedrijfsindicatie controleren:

- Geen signaal resp. langzaam knipperend signaal: accu opladen.
- Bij snel knipperend signaal: handelaar contacteren.

Strepen bij het reinigen

- Aftreklip reinigen
- **Versleten aftreklip draaien:**
Aftreklip van rubber opzij naar buiten trekken. Rubberlip in het bereik van de rond kant met water of reinigingsmiddel bevochtigen. Rubberlip omgekeerd opnieuw in de houder schuiven.
- **Aftreklip indien nodig vernieuwen:**
Wanneer na het draaien van de rubberlip beide kanten versleten zijn, moet een nieuwe rubberlip gebruikt worden. Rubberlip vervangen zoals hierboven beschreven.
- Dosering van het reinigingsmiddel controleren.

Water ontsnapt langs de ventilatiespleten

- Vuilwaterreservoir leegmaken (max. 100 ml inhoud).

Bijzondere toebehoren

Geconcentreerd ruitreinigingsmiddel
(4 x 20 ml)

Bestelnr. 6.295-302.0

Microvezelpad (2 Stuk)

Bestelnr. 2.633-100.0

Aftreklip, breed (2 stuks)

Bestelnr.: 2.633-005.0

Technische gegevens

Beveiligingsklasse	IP X4
Volume vuilwaterreservoir	100 ml

Bedrijfstijd bij volle acculading	20	min
Nominale spanning accu	3,6	V
Nominaal vermogen toestel	12	W
Laadtijd bij lege accu	2	h
Uitgangsspanning laadapparaat	5,5	V
Uitgangsstroom laadapparaat	600	mA
Geluidsdruk niveau (EN 60704-2-1)	54	dB(A)
Gewicht	0,7	kg
Accutype	Li-Ion	

Technische veranderingen voorbehouden!

Oud glas en accu verwijderen

Dit apparaat bevat een ingebouwde accu die voor de verwijdering van het oude apparaat gedemonteerd moet worden.

Demonteer de accu en als afval verwerken

- Apparaat mag alleen geopend worden voor de verwijdering van de accu.

Opgelet bij het openen van het apparaat, **kortsluiting moet vermeden worden.**

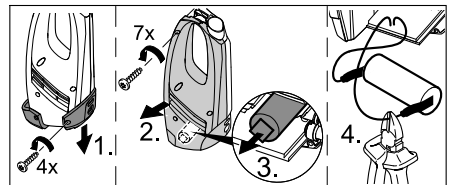

- Haal de accu uit het apparaat en verwerk deze op milieuvriendelijke wijze tot afval (afvalverwerkende instantie of leverancier).

⚠ **Waarschuwing**

- **Accu niet openen**, er bestaat gevaar van kortsluiting en er kunnen irriterende dampen of bijtende vloeistoffen vrijkomen.
- **Accu niet blootstellen aan sterke zonnestraling, hitte of vuur**, er bestaat explosiegevaar.

Índice de contenidos

Indicaciones de seguridad. . .	ES . . . 1
Puesta en marcha	ES . . . 2
Finalizar trabajo / limpiar el aparato	ES . . . 3
Ayuda en caso de avería.	ES . . . 3
Accesorios especiales.	ES . . . 4
Datos técnicos.	ES . . . 4
Eliminar el aparato usado y la batería	ES . . . 4

Estimado cliente:



Antes del primer uso de su aparato, lea este manual original, actúe de acuerdo a sus indicaciones y guárdelo para un uso posterior o para otro propietario posterior.

El aparato está disponible en 2 acabados diferentes.

WV 50

WV 50 plus incluye botella de pulverización con accesorio limpiador y concentrado limpiaventanas

Uso previsto

- Utilice este aparato que funciona con batería exclusivamente para fines particulares, para limpiar superficies húmedas, lisas como ventanas, espejos o azulejos. Está prohibido aspirar polvo.
- El aparato no es apto para aspirar cantidades de líquido grandes de superficies horizontales, p. ej. de un vaso de bebida que se haya caído (máx. 25 ml).
- Utilice este aparato únicamente en combinación con limpiaventanas convencionales (no usar alcohol ni limpiadores en espuma).

Recomendamos: Concentrado de limpiaventanas de KÄRCHER (véase el capítulo "accesorios especiales").

- Utilice este aparato sólo con los accesorios y repuestos autorizados por KÄRCHER.

Cualquier uso diferente a éstos se considerará un uso no previsto. El fabricante no se hace responsable de los daños causados por un uso no previsto; el usuario será el único que correrá con este riesgo.

Indicaciones de seguridad

- Este aparato no es apto para ser operado por personas (incl. niños) con capacidades físicas, sensoriales o intelectuales limitadas, o con falta de experiencia y/o conocimientos, a no ser que sea supervisado por una persona para responsable para su seguridad o haya sido instruida para utilizar el aparato. Mantener fuera del alcance de los niños.
- No introducir ningún objeto en la ranura de ventilación.
- No proyectar el chorro pulverizador a los ojos.
- No dirigir el chorro directamente sobre equipos de producción que contengan componentes eléctricos, como p. ej. el interior de hornos.
- Antes de su aplicación sobre superficies sensibles (extra brillantes), probar la almohadilla de limpieza de microfibra en un lugar no visible.

Indicaciones sobre la batería

- **Puede provocar un cortocircuito!** No inserte ningún objeto conductor (p.ej. destornillador o similar) en clavija de carga.
- Sólo está permitido cargar la batería con el cargador original suministrado o con el cargador autorizado por KÄRCHER.

Indicaciones sobre el cargador

- Sustituir inmediatamente el cargador con el cable por una pieza original si se aprecia algún tipo de daño.
- La tensión de alimentación tiene que coincidir con la indicada en la placa de características.
- Usar y almacenar el cargador solamente en lugar seco, temperatura ambiente 5 - 40 °C.
- No toque nunca la clavija con las manos mojadas.

Indicaciones sobre transporte

- La batería ha sido sometida a ensayos en conformidad con las disposiciones relevantes para transporte internacional y puede ser transportada / enviada.

Protección del medio ambiente



Los materiales de embalaje son reciclables. Por favor, no tire el embalaje a la basura doméstica; en vez de ello, entréguelo en los puntos oficiales de recogida para su reciclaje o recuperación.



Los aparatos viejos contienen materiales valiosos reciclables que deberían ser entregados para su aprovechamiento posterior. Las baterías y los acumuladores contienen sustancias que no deben entrar en contacto con el medio ambiente.

Por este motivo, entregue los aparatos usados, las baterías y acumuladores en los puntos de recogida previstos para su reciclaje.

Indicaciones sobre ingredientes (REACH)

Encontrará información actual sobre los ingredientes en:

www.kaercher.com/REACH

Puesta en marcha

Descripción del aparato

Cuando desempaque el contenido del paquete, compruebe si faltan accesorios o si el aparato presenta daños. Informe a su distribuidor en caso de detectar daños ocasionados durante el transporte.

Nota: Las ilustraciones del aparato y de su manejo se encuentran en la página 2.

Figura 1

WV 50

- 1 Cargador con cable
- 2 **Equipo básico**
- 3 Clavija de carga
- 4 Indicador de carga/funcionamiento
- 5 Base de apoyo
- 6 Mango
- 7 Interruptor del aparato (ON / OFF)
- 8 Depósito de agua sucia, extraíble
- 9 Cierre, depósito de agua sucia
- 10 **Cabezal de aspiración**
- 11 Desbloqueo, cabezal de aspiración
- 12 Accesorio adicional con labios de extracción
- 13 Desbloqueo, accesorio adicional
- 14 Botella pulverizadora

- 15 Palanca pulverizadora
 - 16 Accesorio limpiador
 - 17 Anillo de fijación
 - 18 Almohadilla de limpieza de microfibra
 - 19 Concentrado de limpiaventanas
- *según equipamiento

Montar aparato

Figura 2

- ➔ Insertar el módulo con labios de extracción en el cabezal de aspiración hasta que se oiga como encaja.

Montar botella pulverizadora y llenar con detergente*

*según equipamiento

Montar accesorio limpiador

Figura 3

- ➔ Separar, girando, el cabezal pulverizador de la botella pulverizadora.
- ➔ Colocar accesorio limpiador sobre cabezal pulverizador.
- ➔ Asegurar accesorio limpiador y cabezal pulverizador con anillo de fijación.

Figura 4

- ➔ Tensar almohadilla de limpieza en accesorio limpiador y fijar con velcro.

Rellenar botella pulverizadora

Figura 5

- ➔ Añadir el concentrado suministrado (una dosis de 20 ml) a la botella pulverizadora y añadir lentamente agua limpia hasta llenarlo (se obtienen 250 ml de solución de detergente).
- ➔ Cerrar la botella.

Cargar la batería

Figura 6

- ➔ Introducir el cargador en el enchufe de forma correcta.
 - ➔ Introducir el enchufe del cable de recarga en la parte posterior del aparato.
- Indicación:** Durante el proceso de carga el indicador de carga / funcionamiento parpadea. Si la batería está completamente cargada, luce continuamente.

Tras finalizar el trabajo recargar la batería.

Comenzar con el trabajo

Limpieza con botella pulverizadora y accesorio limpiador*

*según equipamiento

Figura 7

→ Para administrar el detergente apretar la palanca pulverizadora de la botella y rociar la superficie de modo uniforme, a continuación eliminar la suciedad con la almohadilla de limpieza.

Indicación: ¡Lavar la almohadilla con agua si es necesario!

Figura 8

→ Conectar el aparato, indicador de carga / funcionamiento luce continuamente.

→ Para aspirar el líquido limpiador estirar el aparato de arriba hacia abajo.

Indicación: Las superficies de difícil acceso se puede aspirar en diagonal o boca abajo (cantidad limitada).

Notas:

Cuando la batería comienza a descargarse el indicador de carga / funcionamiento empieza a parpadear lentamente y el aparato se desconecta después de cierto tiempo, en este caso cargar la batería.

Desconectar el aparato después de limpiar cada superficie, de este modo se eleva claramente el tiempo de servicio por cada carga de batería.

Limpieza sin botella pulverizadora

→ Administrar el detergente de modo convencional según instrucciones del fabricante y eliminar la suciedad.

→ Otros procedimientos como en "Limpieza con botella pulverizadora y accesorio limpiador", figura 8.

Interrumpir el trabajo

Figura 9

→ Colocar el aparato en la base de apoyo (posición de estacionamiento) y desconectar.

Vaciar el recipiente durante el trabajo

Si se ha alcanzado el máximo nivel de llenado (marca) del depósito de agua sucia, vaciar el depósito.

→ Desconexión del aparato

Figura 10

→ Destapar el cierre del depósito de agua sucia y vaciar el depósito.

→ Cerrar el depósito de agua sucia.

Finalizar trabajo / limpiar el aparato

→ Desconexión del aparato

Figura 11

→ Primero desbloquear accesorio adicional con labios de extracción y retirar del cabezal de aspiración, después desbloquear y retirar el cabezal de aspiración

→ Limpiar el accesorio adicional y el cabezal de aspiración con los labios con agua corriente (no apto lavavajillas).

Figura 12

Atención: El equipo básico contiene componentes eléctricos. No limpiar estos con agua corriente.

→ Retirar depósito de agua sucia, girar cierre y sacar.

→ Vaciar el depósito y enjuagar con agua. Cerrar de nuevo el depósito.

→ Retirar la almohadilla de frotado de la botella de pulverización y lavar con agua corriente. La almohadilla de frotado se puede lavar en la lavadora a 60°C sin usar suavizante.

→ Dejar secar el aparato limpio antes de ensamblarlo.

→ Cargar la batería.

Almacenamiento del aparato

→ Almacenar el aparato de pie en un lugar seco.

Ayuda en caso de avería

La botella pulverizadora no rocía

→ Llenar de detergente.

→ Mecanismo de bombeo de la botella pulverizadora defectuoso, contactar distribuidor.

El aparato no se pone en marcha

Comprobar indicador de carga/funcionamiento:

→ No hay señal o señal con lenta intermitencia: Cargar la batería.

- En caso de señal con rápida intermitencia: Contactar al distribuidor.

Franjas al limpiar

- Limpiar los labios de extracción.
- **Dar la vuelta al labio de extracción usado:**

Extraer hacia fuera el labio de extracción por el lateral. Humedecer el labio de goma de la zona redondeada con agua o detergente. Introducir el labio de goma al revés de nuevo en el soporte.

- **Renovar el labio de extracción si es necesario:**

Si tras darle la vuelta al labio de extracción están desgastados ambos bordes, es necesario colocar un labio de goma nuevo. Cambiar el labio de goma como se describe más arriba.

- Comprobar la dosificación del detergente.

Sale agua de las ranuras de ventilación

- Vaciar el depósito de agua sucia (máx. 100 ml contenido).

Accesorios especiales

Concentrado de limpiaventanas (4 x 20 ml)

Nº referencia: 6.295-302.0

Almohadilla de limpieza de microfibra

(2 Unidad)

Nº referencia: 2.633-100.0

Labio de extracción, ancho (2 unidades)

Nº referencia: 2.633-005.0

Datos técnicos

Categoría de protección	IP X4	
Volumen del depósito de agua sucia	100	ml
Tiempo de servicio con la batería totalmente cargada	20	minutos
Área de tensión de la batería	3,6	V
Potencia nominal del aparato	12	W
Tiempo de carga cuando la batería esté vacía	2	h
Tensión de salida del cargador	5,5	V
Corriente de salida del cargador	600	mA

Nivel de presión acústica (EN 60704-2-1)	54	dB(A)
Peso	0,7	kg
Tipo de batería	Li-Ion	

Reservado el derecho a realizar modificaciones técnicas.

Eliminar el aparato usado y la batería

Este aparato contiene una batería integrada, debe desmontarse antes de eliminar el aparato usado.

Desmontar y eliminar la batería

- El aparato solo debe abrirse para eliminar la batería.

Abrir **con cuidado** el aparato, **para evitar cortocircuitos** al desmontar la batería.

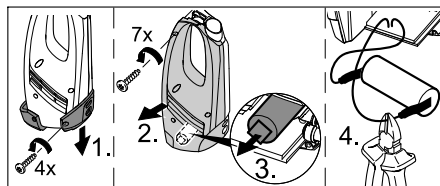

- Extraer la batería y eliminarla ecológicamente (en puntos de recogida o en el distribuidor).

⚠ Advertencia

- **No abrir la batería**, hay peligro de que se produzca un cortocircuito, adicionalmente puede producirse la salida de vapores irritantes o líquidos corrosivos.
- **No exponer la batería a intensa radiación solar, calor o fuego**, hay peligro de explosión.

Índice

Avisos de segurança	PT . . . 1
Colocação em funcionamento	PT . . . 2
Terminar o trabalho / limpar o aparelho	PT . . . 3
Ajuda em caso de avarias	PT . . . 4
Acessórios especiais	PT . . . 4
Dados técnicos	PT . . . 4
Eliminar o aparelho usado e a bateria acumuladora	PT . . . 4

Estimado cliente,



Leia o manual de manual original antes de utilizar o seu aparelho.

Proceda conforme as indicações no manual e guarde o manual para uma consulta posterior ou para terceiros a quem possa vir a vender o aparelho.

O aparelho é fornecido em duas versões distintas.

WV 50

WV 50 plus incl. garrafa pulverizadora com adaptador de limpeza e concentrado de limpa-vidros

Utilização conforme as disposições

- Utilize este aparelho, de funcionamento a baterias acumuladoras, apenas para fins privados, para a limpeza de superfícies húmidas e lisas como, por exemplo, janelas, espelhos ou ladrilhos. Não pode ser aspirado pó.
- O aparelho não está preparado para a aspiração de grandes quantidades de líquidos em superfícies horizontais como, por exemplo, resultantes da queda de um copo (máx. 25 ml).
- Utilize este aparelho apenas em combinação com detergentes de limpeza de vidros convencionais (não utilizar benzina de lavagem, nem detergentes de espuma).

Recomendamos: Concentrado limpa-vidros da KÄRCHER (ver capítulo "Acessórios especiais").

- Utilize este aparelho apenas com acessórios e peças de reposição originais KÄRCHER.

Qualquer outra utilização, para além das aqui indicadas, é considerada como não conforme

com as disposições legais. O fabricante não pode ser responsabilizado por danos daí resultantes. Os riscos devidos a essa utilização indevida são da exclusiva responsabilidade do utilizador.

Avisos de segurança

- Este aparelho não foi concebido para ser utilizado por pessoas (incluindo crianças) com capacidades físicas, sensoriais e psíquicas reduzidas ou por pessoas com falta de experiência ou conhecimentos, excepto se estas forem supervisionadas por uma pessoa responsável pela sua segurança ou receberem as necessárias instruções sobre como utilizar o aparelho. As crianças devem ser supervisionadas, de modo a assegurar que não brinquem com o aparelho.
- Não inserir objectos nas fendas de ventilação.
- Não projectar o jacto de pulverização contra os olhos
- Não direccionar o jacto pulverizador directamente contra equipamento que contenha componentes eléctricos como, por exemplo, o interior de fogões.
- Antes de proceder à aplicação em superfícies sensíveis (de elevado brilho) deve-se testar o pad de microfibras num local escondido.

Avisos referentes à bateria acumuladora

- **Perigo de curto-circuito!** Não insira objectos comutadores (p. ex. chave de fendas ou similar) no conector de carregamento.
- O carregamento da bateria acumuladora só é permitido com o carregador original incluído no volume de fornecimento, ou com carregadores devidamente autorizados pela KÄRCHER.

Avisos sobre o carregador

- Substitua imediatamente o carregador juntamente com o cabo por uma peça original, sempre que detectar quaisquer danos.
- A tensão indicada na placa de características tem que estar de acordo com a tensão de alimentação.

- Utilizar e guardar o carregador apenas em espaços fechados com uma temperatura ambiente 5 - 40° C.
- Nunca tocar na ficha de rede com as mãos molhadas.

Avisos para o transporte

- A bateria acumuladora foi verificada, em conformidade com as prescrições específicas em vigor referentes ao transporte internacional, e pode ser transportada/ enviada.

Protecção do meio-ambiente



Os materiais de embalagem são recicláveis. Não coloque as embalagens no lixo doméstico, envie-as para uma unidade de reciclagem.



Os aparelhos velhos contêm materiais preciosos e recicláveis e deverão ser reutilizados. Pilhas e baterias acumuladoras contêm materiais que não devem entrar em contacto com o meio-ambiente. Por isso, elimine os aparelhos velhos, as pilhas e baterias acumuladoras (recarregáveis) através de sistemas de recolha de lixo adequados.

Avisos sobre os ingredientes (REACH)

Informações actuais sobre os ingredientes podem ser encontradas em:

www.kaercher.com/REACH

Colocação em funcionamento

Descrição da máquina

Verifique o conteúdo da embalagem a respeito de acessórios não incluídos ou danos. No caso de danos provocados durante o transporte, informe o seu revendedor.

Aviso: na página 2 encontra ilustrações do aparelho e da utilização.

Figura 1

WV 50

- 1 Carregador com cabo
- 2 **Aparelho base**
- 3 Conector fêmea de carregamento
- 4 Indicação de carga/operação
- 5 Pé de apoio
- 6 Punho
- 7 Interruptor do aparelho (LIG/DESL)

- 8 Depósito de água suja, amovível
- 9 Fecho, depósito de água suja
- 10 **Cabeçote de aspiração**
- 11 Desbloqueio, cabeça de aspiração
- 12 Adaptador com rodo
- 13 Desbloqueio, adaptador

WV 50 plus *

- 14 Garrafa pulverizadora
- 15 Alavanca de pulverização
- 16 Adaptador de esfregar
- 17 Anel de fixação
- 18 Pad de microfibra
- 19 Concentrado limpa-vidros

*conforme o modelo

Montar o aparelho

Figura 2

- Posicionar o adaptador com o rodo em cima da cabeça de aspiração até encaixar audivelmente.

Montar a garrafa pulverizadora no adaptador de esfregar e encher com detergente*

*conforme o modelo

Montar o adaptador de esfregar

Figura 3

- Desenroscar a cabeça de pulverização da garrafa pulverizadora.
- Posicionar o adaptador de esfregar na cabeça pulverizadora.
- Fixar o adaptador de esfregar e a cabeça pulverizadora com o anel de fixação.

Figura 4

- Fixar o pad de esfregar no respectivo adaptador e fixar com a fita de velcro.

Encher a garrafa pulverizadora

Figura 5

- Encher o concentrado, incluído no volume de fornecimento (1 x 20 ml), na garrafa pulverizadora e encher a garrafa lentamente com água limpa (resulta numa solução de limpeza de 250 ml).
- Fechar a garrafa.

Carregar a bateria acumuladora

Figura 6

- Ligar o carregador a uma tomada.
- Inserir a ficha do cabo do carregador na face traseira do aparelho.

Aviso: durante a fase de carregamento a indicação de carga/operação pisca. Se a bateria estiver totalmente carregada a lâmpada brilha permanentemente.

Recarregar a bateria acumuladora após terminar os trabalhos.

Iniciar o trabalho

Limpeza com garrafa pulverizadora e adaptador de esfregar*

*conforme o modelo

Figura 7

- Para aplicar o detergente é necessário accionar a alavanca pulverizadora da garrafa, pulverizar uniformemente a superfície e, de seguida, soltar a sujidade com o pad de esfregar.

Aviso: Lavar a almofada, sempre que necessário, sob água corrente!

Figura 8

- Ligar o aparelho, indicação de carga/operação brilha permanentemente.
- Para aspirar o líquido de limpeza é necessário puxar o aparelho de cima para baixo.

Aviso: Locais de difícil acesso podem ser aspirados de forma transversal e acima da cabeça (quantidade limitada).

Avisos:

Com a bateria fraca a indicação de carga/operação começa a piscar e o aparelho desliga passado algum tempo. Recarregar as baterias nestas situações.

Desligar o aparelho após cada superfície limpa, de modo a aumentar o tempo de autonomia da bateria.

Limpeza sem garrafa pulverizadora

- Aplicar o detergente de acordo com as indicações do fabricante, de forma convencional, e dissolver a sujidade.
- Futuros procedimentos de acordo com o ponto "Limpeza com garrafa pulverizadora e adaptador de esfregar", figura 8.

Interromper trabalho

Figura 9

- Posicionar o aparelho sobre o pé de apoio (posição de estacionamento).

Esvaziar o recipiente durante os trabalhos

Esvaziar o depósito de água suja se for atingido o nível máximo (marcação).

- Desligar o aparelho.

Figura 10

- Puxar o fecho do depósito de água suja e esvaziar o depósito.
- Fechar o depósito de água suja.

Terminar o trabalho / limpar o aparelho

- Desligar o aparelho.

Figura 11

- Desbloquear primeiro o adaptador com o rodo, retirar da cabeça de aspiração e depois desbloquear a cabeça de aspiração e retirar
- Limpar a cabeça de aspiração e o adaptador com rodo sob água corrente (inadequado para máquinas lava-loiça).

Figura 12

Atenção: aparelho base contém componentes eléctricos. Este não pode ser limpo sob água corrente!

- Retirar o depósito da água suja, rodar o fecho e retirar.
- Esvaziar o depósito e lavar com água. Fechar novamente o depósito.
- Retirar a almofada de esfregar da garrafa pulverizadora e lavar sob água corrente. A almofada de esfregar pode ser lavada na máquina da roupa a uma temperatura máx. de 60°C, sem a adição de amaciador.
- Deixar secar o aparelho antes de o voltar a montar.
- Carregar a bateria acumuladora.

Guardar a máquina

- Guardar o aparelho verticalmente em locais secos.

Ajuda em caso de avarias

Garrafa pulverizadora não pulveriza

- Encher detergente.
- Mecanismo da bomba na garrafa pulverizadora está com defeito; contactar o vendedor.

O aparelho não arranca

Verificar a indicação de carga/operação:

- Nenhum sinal resp., sinal de intermitência lenta: carregar bateria.
- Se o sinal piscar rapidamente: contactar o vendedor.

Riscos durante a limpeza

- Limpar o rodo.
- **Virar o rodo desgastado:**
Puxar o rodo de borracha lateralmente para fora. Humedecer o lábio de borracha na zona arredondada com água ou produto de limpeza. Inserir o lábio de borracha (rodo) de modo inverso novamente no suporte.
- **Se necessário, substituir o rodo:**
Se, após virar os rodos, os dois cantos estiverem desgastados é necessário um novo rodo. Substituir o rodo conforme supracitado.
- Verificar o doseamento do detergente.

Sai água das fendas de ventilação

- Esvaziar depósito de água suja (máx. 100 ml de conteúdo).

Acessórios especiais

Concentrado limpa-vidros (4 x 20 ml)

N.º de encomenda: 6.295-302.0

Pad de microfibra (2 Unidades)

N.º de encomenda: 2.633-100.0

Rodo, largo (2 unidades)

N.º de encomenda: 2.633-005.0

Dados técnicos

Tipo de protecção	IP X4	
Volume do depósito de água suja	100	ml

Tempo de operação com a bateria cheia	20	min
Tensão nominal da bateria	3,6	V
Potência nominal do aparelho	12	W
Tempo de carga de uma bateria acumuladora vazia	2	h
Tensão de saída do carregador	5,5	V
Corrente de saída do carregador	600	mA
Nível de pressão acústica (EN 60704-2-1)	54	dB(A)
Peso	0,7	kg
Tipo de acumulador	Li-Ion	

Reservados os direitos a alterações técnicas!

Eliminar o aparelho usado e a bateria acumuladora

Este aparelho está equipado com uma bateria acumuladora, que deve ser desmontada antes de proceder à eliminação do aparelho.

Desmontar a bateria acumuladora e eliminar

- O aparelho só pode ser aberto para a eliminação da bateria acumuladora.

Cuidado durante a abertura do aparelho **têm que ser evitados curto-circuitos.**

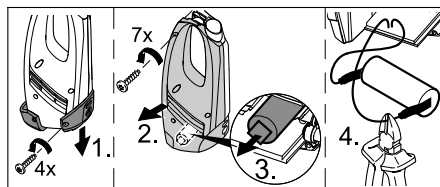

- Retirar a bateria acumuladora e eliminar em conformidade com o meio-ambiente (centros de recolha ou vendedores).

⚠ **Advertência**

- **Não abrir a bateria acumuladora**, uma vez que existe o perigo de um curto-circuito e, adicionalmente, podem ser evacuados líquidos ou vapores irritantes ou corrosivos.
- **Não expor a bateria acumuladora a fortes raios solares, calor ou fogo**, devido ao perigo de explosão.

Indholdsfortegnelse

Sikkerhedsanvisninger	DA . . .	1
Ibrugtagning	DA . . .	2
Afslutte arbejdet / rense maskinen	DA . . .	3
Hjælp ved fejl	DA . . .	4
Ekstratilbehør	DA . . .	4
Tekniske data	DA . . .	4
Bortskaffe elektronisk affald og batterier	DA . . .	4

Kære kunde



Læs original brugsanvisning inden første brug, følg anvisningerne og opbevar vejledningen til senere efterlæsning eller til den næste ejer.

Maskinen kommer i to forskellige modeller.

WV 50

WV 50 plus inkl. sprøjteflaske med medvaskekomponent og koncentreret vinduesvask

Bestemmelsesmæssig anvendelse

- Denne batteridrevne maskine er kun beregnet til privat brug, til rengøring af fugtige, glatte overflader som vinduer, spejl eller fliser. Der må ikke opsuges støv.
 - Maskinen er ikke egnet til opugning af større mængder væske fra vandrette overflader, f.eks. væsker fra et væltet drikkeglas (max. 25 ml).
 - Maskinen må kun bruges i forbindelse med gængse vinduesvask (ingen spiritus, ingen skumrensere).
- Vi anbefaler:** Koncentreret vinduesvask fra KÄRCHER (se kapitel "Ekstratilbehør").
- Brug kun denne støvsuger med tilbehør og reservedele, der er godkendt af KÄRCHER.

Enhver anvendelse, der går herudover, gælder som ikke-bestemmelsesmæssig. Producenten er ikke ansvarlig for skader, der måtte opstå som følge heraf; risikoen er brugerens alene.

Sikkerhedsanvisninger

- Dette apparat er ikke beregnet til brug af personer (inklusive børn) med indskrænkede fysiske, sensoriske eller åndelige evner eller som ikke har erfaringer med brugen og/eller kendskab til brugen, med mindre de er under opsyn af en person som er ansvarlig for deres sikkerhed eller blev anvist i brugen af apparatet. Børn skal være under opsyn for at sørge for, at de ikke leger med apparatet.
- Der må ikke sættes genstand i ventilationsåbningerne.
- Sprøjtestrålen må ikke sprøjtes i øjnene.
- Sprøjtestrålen må ikke direkte rettes imod komponenter som indeholder elektriske dele, som f.eks. den indvendige del af ovne.
- Før brugen på sensitive (højglans) overflader skal mikrofiber-viskepuden testes på et ikke synligt sted.

Henvisninger til batterier

- **Fare for kortslutning!** Stik ingen ledende genstande (f.eks. skruetrækker eller lignende) ind i opladebøsningen.
- Opladningen af akkuer er kun tilladt med vedlagte original opladeapparat eller opladeapparater som blev godkendt af KÄRCHER.

Henvisninger til opladeapparatet

- Ved synlige skader skal opladeapparatet med opladekablet omgående erstattes med originale parter.
- Angivelsen af spænding på typeskiltet skal stemme overens med forsynings-spændingen.
- Opladeren må kun bruges og opbevares i tørre rum, omgivelsestemperatur 5 - 40° C.
- Rør aldrig ved netstikket med våde hænder.

Henvisninger til transporten

- Akkumulatoren er afprøvet iht. til alle relevante forskrifter til international transport og må transporteres/fremsendes.

Miljøbeskyttelse



Emballagen kan genbruges. Smid ikke emballagen ud sammen med det almindelige husholdningsaffald, men aflever den til genbrug.



Udtjente apparater indeholder værdifulde materialer, der kan og bør afleveres til genbrug. Akku'er og batterier indeholder stoffer, der ikke må komme ud i naturen. Aflever derfor udtjente apparater, batterier og akkuer på en genbrugsstation eller lignende.

Henvisninger til indholdsstoffer (REACH)

Aktuelle oplysninger til indholdsstoffer finder du på:

www.kaercher.com/REACH

Ibrugtagning

Beskrivelse af apparatet

Kontroller pakningens indhold for manglende tilbehør eller beskadigelser, når den pakkes ud. Kontakt Deres forhandler i tilfælde af transportskader.

Bemærk: Illustrationer af apparatet og betjeningen findes på side 2.

Figur 1

WV 50

- 1 Opladeapparat med opladekabel
- 2 **Basisenheden**
- 3 Opladebøsning
- 4 Oplade-/driftsindikator
- 5 Fod
- 6 Håndtag
- 7 Startknap (TÆND/SLUK)
- 8 Snavsevandstank, aftageligt
- 9 Låg, snavsevandstank
- 10 **Sugehoved**
- 11 Åbning, sugehoved
- 12 Komponent med aftrækningslæber
- 13 Åbning, komponent

WV 50 plus *

- 14 Sprøjteflaske
- 15 Sprøjtehåndtag

- 16 Viskekomponent
 - 17 Fikseringsring
 - 18 Mikrofiber-viskepude
 - 19 Koncentreret vinduesvask
- * afhængig af udstyret

Montere maskinen

Figur 2

- Sæt komponenten med aftrækningslæber på indtil den går i hak.

Monter sprøjteflasken med viskekomponenten og fyld den med rensmiddel*

* afhængig af udstyret

Montering af viskekomponenten

Figur 3

- Skru sprøjtehovedet fra sprøjteflasken.
- Sæt viskekomponenten på sprøjtehovedet.
- Viskekomponenten og sprøjtehovedet skal sikres med fikseringsringen.

Figur 4

- Spænd viskepuden på viskekomponenten og fastgør det med velkroband.

Påfylde sprøjteflasken

Figur 5

- Fyld det medleverede koncentrat (1 x 20 ml) ind i sprøjteflasken og fyld så flasken langsomt op med vand (giver 250 ml rensmiddelopløsning).
- Luk flasken.

Oplade akkuer

Figur 6

- Stik det vedlagte opladeapparat i en stikdåse.
- Sæt stikket fra opladekablet ind i maskinens bagside.

Bemærk: Under opladningen blinker oplade-/driftsindikatoren. Hvis batteriet er opladet lyser den konstant.

Efter afslutning af arbejdet skal batteriet oplades.

Starte med arbejdet

Rengøring med sprøjteflaske og viskekomponent*

* afhængig af udstyret

Figur 7

→ Tryk flaskens sprøjtehandtag for at påføre rensmidlet og sprøjt rensmidlet jævnlgt på overfladen. Løsn så snavset med viskekomponenten.

Bemærk: Pad renses efter behov under flydende vand!

Figur 8

→ Tænd maskinen, oplade-/driftsindikatoren lyser konstant.

→ Træk maskinen fra oven og nedad for at opsuge rensmiddelvæsken.

Bemærk: Svær tilgængelige områder kan udsuges på tværs som også over hovedet (begrænset mængde).

Bemærk:

Hvis batteriet er svagt starter oplade-/driftsindikatoren langsomt at blinke og maskinen slukkes efter et tidsrum. I dette tilfælde skal batteriet oplades.

Maskinen skal altid slukkes efter hver rensning, der med forøges driftstiden per batteriladning.

Rengøring uden sprøjteflaske

→ Påfør rensmidlet ifølge producentens anvisninger på traditionel måde og løsn snavset.

→ Videre fremgangsmåde som ved "Rengøring med sprøjteflaske og viskekomponent", figur 8.

Afbryde arbejdet

Figur 9

→ Sæt maskinen på foden (parkeringsposition) og sluk den.

Tømme beholderen under arbejdet

Hvis snavsevandstankens max. påfyldningstand (markering) blev opnået skal tanken tømmes.

→ Sluk for renseren

Figur 10

→ Træk snavsevandstankens lås og tøm tanken.

→ Lås snavsevandstanken.

Afslutte arbejdet / rens maskinen

→ Sluk for renseren

Figur 11

→ Åbn først komponenten med aftrækningslæber og fjern den fra sugehovedet, åbn så sugehovedet og fjern det.

→ Rens sugehovedet og komponenten med aftrækningslæberne under flydende vand (ikke egnet til opvaskemaskinen).

Figur 12

OBS: Basisenheden indeholder elektriske komponenter, disse må ikke renses under flydende vand!

→ Fjern snavsevandstanken, drej låget og træk det ud.

→ Tøm tanken og skyl den med vand. Sæt låget på igen.

→ Træk viskepudden fra sprøjteflasken og rens den under flydende vand. Viskepudden kan vaskes i maskinen op til 60°C uden blødgørere.

→ Den rensede maskinen skal tørres inden den samles igen.

→ Oplade akkuer

Opbevaring af damprenseren

→ Maskinen opbevares stående i tørre rum.

Hjælp ved fejl

Sprøjteflasken sprøjter ikke

- Rensemiddel fyldes på.
- Flaskens pumpemekanisme er defekt, kontakt forhandleren.

Maskinen starter ikke

Kontroller oplade-/driftsindikatoren:

- Intet signal, hhv. et langsomt blinkende signal: Oplad batteriet.
- Ved hurtigt blinkende signal: Kontakt forhandleren.

Striber ved rengøringen

- Rens aftrækningslæben.
- **Vende den brugte aftrækningslæbe:**
Træk gummi-aftrækningslæben fra siden udad. Fugt gummilæbens runding med vand eller rengøringsmiddel. Skub gummilæben omvendt tilbage i holderen.
- **Udskift aftrækningslæben efter behov:**
Hvis begge kanter efter vending af gummilæben er slidt, er en ny gummilæbe nødvendig. Udskift gummilæben som forklaret foroven.
- Kontroller rensmidlets dosering.

Vand træder ud af ventilationsåbningerne

- Tøm snavsevandstanken (max. 100 ml indhold).

Ekstratilbehør

Koncentreret vinduesvask (4 x 20 ml)

Bestillingsnr.: 6.295-302.0

Mikrofiber-viskepudd (2 Styk.)

Bestillingsnr.: 2.633-100.0

Aftrækningslæbe, bred (2 styk)

Bestillingsnr.: 2.633-005.0

Tekniske data

Kapslingsklasse	IP X4	
Volumen snavsevandstank	100	ml
Driftstid ved fuldt batteri	20	min.
Nominel spænding batteri	3,6	V
Nominel kapacitet maskine	12	W
Opladningstid ved tom akku	2	h
Opladeapparatets udgangsspænding	5,5	V
Opladeapparatets udgangseffekt	600	mA
Lydtryksniveau (EN 60704-2-1)	54	dB(A)
Vægt	0,7	kg
Akkutype	Li-Ion	

Forbehold for tekniske ændringer!

Bortskaffe elektronisk affald og batterier

Maskinen har en integreret akkumulator som skal fjernes inden maskinen bortskaffes.

Afmontere og bortskaffe batteriet

- Maskinen må kun åbnes til bortskaffelse af akkumulatoren.

Forsigtig ved åbning af maskinen, **der skal undgås kortslutninger.**

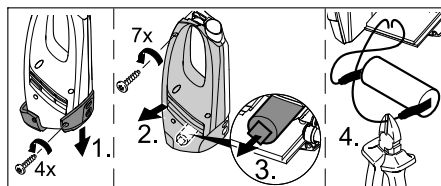

- Fjern batteriet (akku) og bortskaf det miljørigtigt (samlingsstation eller forhandler).

⚠ Advarsel

- **Batteriet må ikke åbnes**, der er fare for en kortslutning, yderligere kan der udtrede irriterende dampe eller ætsende væsker.
- **Batteriet må ikke udsættes for stærk sollys, varme og ild**, eksplosionsfare.

Innholdsfortegnelse

Sikkerhetsanvisninger	NO . . 1
Igangsetting	NO . . 2
Avslutte arbeidet / rengjøre apparatet	NO . . 3
Feilretting	NO . . 4
Tilleggsutstyr	NO . . 4
Tekniske data	NO . . 4
Deponere brukt apparat og batteri	NO . . 4

Kjære kunde,



Før første gangs bruk av apparatet, les denne originale bruksanvisningen, følg den og oppbevar den for senere bruk eller for overlevering til neste eier.

Apparatet blir levert i 2 forskjellige utførelser.

WV 50

WV 50 plus inkl. sprayflaske med tilbehørsdel og konsentrat for vinduspusning.

Forskriftsmessig bruk

- Bruk dette batteridrevne apparatet kun for private formål, for rengjøring av fuktige, glatte overflater som vindu, speil eller keramiske fliser. Det må ikke suges opp støv.
- Apparatet er ikke egnet til å suge opp større mengder av væsker fra horisontale overflater, f.eks. fra et vannglass som er falt om.
- Benytt dette apparatet kun i forbindelse med vanlige rengjøringsmidler for vindu (ingen alkohol, ingen skumrensere).

Vi anbefaler: Konsentrat for vinduspusning fra KÄRCHER (se kapittel "Ekstraustyr").

- Apparatet må bare brukes med reservedeler og tilbehør som er godkjent av KÄRCHER.

All bruk ut over dette anses som ikke i tråd med hensikten med apparatet. Produsenten fraskriver seg ansvar for skader som skyldes slik bruk - denne risikoen hviler på brukeren alene.

Sikkerhetsanvisninger

- Dette apparatet er ikke egnet for bruk av personer (inkludert barn) med reduserte fysiske, sensoriske eller sjelelige evner. Det skal heller ikke benyttes dersom brukeren mangler erfaring og/eller kunnskap. Slike personer skal kun bruke apparatet under oppsyn av en ansvarlig person som skal sørge for sikkerheten, eller som kan gi informasjon om bruken. Barn skal holdes under oppsyn ved bruk av apparatet, for å sikre at de ikke leker med det.
- Ikke stikk gjenstander inn i lufteslisserne.
- Ikke rett sprøytestrålen mot øynene.
- Ikke rett sprøytestrålen direkte på driftsmidler som inneholder elektriske komponenter, som f.eks. innsiden av ovner.
- Før bruk på ømfintlige overflater (med høyglans), test mikrofibermoppen på et ikke siktbart sted.

Anvisninger for batteri

- **Fare for kortslutning!** Stikk ingen ledende gjenstander (f.eks. skrujern eller lignende) inn i ladekontakten.
- Lading av batteriene skal kun gjøres med vedlagte originale ladeapparat eller annet ladeapparat godkjent av KÄRCHER.

Anvisninger for batterilader

- Ladeapparat og ladekabel skal ved synlige skader bare repareres ved å skifte originaldeler.
- Spenningen på strømtilførselen må stemme over ens med spenningsangivelsen på typeskiltet.
- Batteriladeren må kun brukes og oppbevares i tørre rom, omgivelsestemperatur 5 - 40° C.
- Berør aldri støpselet med våte hender.

Anvisninger for transport.

- Batteriet er kontrollert etter relevante forskrifter for internasjonal bruk og kan transporteres/sendes.

Miljøvern



Materialet i emballasjen kan resirkuleres. Ikke kast emballasjen i husholdningsavfallet, men lever den inn til resirkulering.



Gamle apparater inneholder verdifulle materialer som kan resirkuleres.

Disse bør leveres inn til gjenvinning. Akkumulatorene inneholder stoffer som ikke må komme ut i miljøet. Gamle apparater, batterier og akkumulatører skal derfor avhendes i egnede innsamlingsystemer.

Anvisninger om innhold (REACH)

Aktuell informasjon om stoffene i innholdet finner du under:

www.kaercher.com/REACH

Igangsetting

Beskrivelse av apparatet

Kontroller ved utpakkingen at innholdet i pakken er komplett og uskadd. Kontakt din forhandler ved eventuelle transportskader.

Merk: Illustrasjoner av maskinen og betjeningen av den finner du på side 2.

Figur 1

WV 50

- 1 Ladeapparat med ladekabel
- 2 **Basisapparat**
- 3 Ladekontakt
- 4 Lade- / driftsindikator
- 5 Ståfot
- 6 Håndtak
- 7 Hovedbryter (AV/PÅ)
- 8 Bruktvannstank, avtakbar
- 9 Forrigling, bruktvannstank
- 10 **Sugehode**
- 11 Opplåsing, sugehode
- 12 Tilbehørsdel med avstrykere
- 13 Opplåsing, tilbehørsdel

WV 50 plus *

- 14 Sprayflaske
- 15 Sprøytehendel
- 16 Tilbehørsdel
- 17 Festering

- 18 Mikrofiberbopp
- 19 Konsentrat for vinduspusning

* avhengig av modell

Montere apparat

Figur 2

→ Sett holder med avstrykere på sugehodet, du skal høre den går i lås.

Monter sprayflasken og tilbehørsdelen og fyll den med rengjøringsmiddel*

* avhengig av modell

Montering av tilbehørsdelen

Figur 3

- Drei sprøytehodet av sprøyteflasken.
- Sett tilbehørsdelen på sprøytehodet.
- Forankre tilbehørsdelen og sprøytehodet med festeringen.

Figur 4

→ Sett moppen opp på tilbehørsdelen og festne den med borrelås.

Fyll sprøyteflasken

Figur 5

- Fyll det medleverte konsentratet (1 x 20 ml) i sprøyteflasken og fyll flasken langsomt opp med klart vann (gir 250 ml rengjøringsmiddel-løsning).
- Lukk flasken.

Lade opp batteri

Figur 6

- Ladeapparatet settes inn i en vanlig stikkontakt.
- Stikk støpselet til ladekabelen inn på baksiden av apparatet.

Merknad: Under ladeprosessen linker lade- / driftsindikatorene. Når batteriet er fullt oppladet, lyser de kontinuerlig.

Lad batteriet på nytt etter at arbeidet er avsluttet.

Arbeidsstart

Rengjøring med sprayflaske og tilbehørsdel*

* avhengig av modell

Figur 7

→ For å påføre rengjøringsmidlet, trykk flaskens sprøytehendel og spray inn flaten jevnt. Løsne derpå smusset med moppen.

Merk: Pad skylles ved behov av under rennende vann!

Figur 8

→ Kole til apparatet, lade- / driftsindikator lyser kontinuerlig.

→ For å suge opp rengjøringsvæsken, dra apparatet ovenfra og ned.

Merk: Vanskelig tilgjengelige flater kan suges på tvers så vel som via hodet (begrenset mengde).

Merknader:

Ved svakt batteri begynner lade- / driftsindikator langsomt å blinke, og apparatet kobles ut etter en viss tid. I dette tilfelle må batteriet lades opp.

Slå av apparatet etter hver rengjort flate, slik øker driftstiden per batteriopplading tydelig.

Rengjøring uten sprayflaske

→ Påfør rengjøringsmidlet på vanlig måte og løsne smusset, som angitt av produsenten.

→ Flere prosedyrer som ved "Rengjøring med spruteflaske og viskepåsats", figur 8.

Avbryte arbeidet

Figur 9

→ Sett apparatet på ståfoten (parkeringsposisjon) og slå av.

Tøm beholderen under arbeidet

Når den maksimale fyllingsgraden (markering) av bruktvannstanken er nådd, må tanken tømmes.

→ Slå av maskinen.

Figur 10

→ Dra av forrigglingen på bruktvannstanken og tøm den.

→ Lukk bruktvannstanken.

Avslutte arbeidet / rengjøre apparatet

→ Slå av maskinen.

Figur 11

→ Løsne først tilbehørsdelen med avstrykerne og ta dem av sugehodet, løsne derpå sugehodet og ta det av.

→ Sugehode og holder med avstrykerlepper rengjøres under rennende vann (ikke egnet for oppvaskmaskin).

Figur 12

Merknad: I basisapparatet befinner det seg elektriske komponenter, dette må ikke skylles under rennende vann!

→ Ta av bruktvannstanken, drei dekkelet og trekk det ut.

→ Tøm tanken og skyll med vann. Lukk tanken igjen.

→ Trekk moppen av sprayflasken og vask under rennende vann. Moppen kan vaskes ved opp til 60°C i vaskemaskin, ikke bruk skyllemiddel.

→ La rengjort apparat tørkes før delene settes sammen igjen.

→ Lad opp batteriet.

Oppbevaring av apparatet

→ Oppbevar apparatet stående i et tørt tom.

Feilretting

Sprayflasken spruter ikke

- Fyll rengjøringsmiddel.
- Pumpemekanismen i sprayflasken er defekt, ta kontakt med forhandleren.

Apparatet starter ikke

Kontroller lade- / driftsindikatoren:

- Intet signal hhv. langsomt blinkende signal: Lade opp batteriet.
- Ved hurtig blinkende signal: Ta kontakt med forhandleren.

Striper ved rengjøringen

- Skyll avstrykeren.
- **Snu slitte avstrykerlepper:**
Trek avstrykerleppen av gummi sideveis ut. Gummileppen fuktes i det runde området med vann eller rengjøringsmiddel. Gummileppen føres omvendt inn i holderen igjen.
- **Skift avstrykerleppe ved behov:**
Dersom begge kanter er slitte etter sning av gummileppen, må du skifte ut med en ny gummileppe. Gummileppen skiftes som beskrevet over.
- Kontroller doseringen av rengjøringsmidlet.

Det kommer vann ut av lufteslissene

- Tøm bruktvannstanken (maks. 100 ml innhold).

Tilleggsutstyr

Konsentrat for vinduspussing (4 x 20 ml)

Bestillingsnr.: 6.295-302.0

Mikrofibermopp (2 Ant.)

Bestillingsnr.: 2.633-100.0

Avstryker, bred (2 stykk)

Bestillingsnr.: 2.633-005.0

Tekniske data

Beskyttelsestype	IP X4
Volum bruktvannstank	100 ml
Driftstid ved fullt ladet batteri	20 min
Nominell spenning batteri	3,6 V
Nominell effekt apparat	12 W
Ladetid ved tomt batteri	2 h
Utgangsspenning lader	5,5 V
Utgangsstrøm lader	600 mA
Lydtrykksnivå (EN 60704-2-1)	54 dB(A)
Vekt	0,7 kg
Batteritype	Li-Ion

Det tas forbehold om tekniske endringer!

Deponere brukt apparat og batteri

Dette apparatet inneholder et innebygget batteri, dette må demonteres før apparatet kastes.

Demontere og avhende batterier

- Apparatet skal kun åpnes for kasting av batteriene.
Forsiktig ved åpning av apparatet, **unngå kortslutninger.**

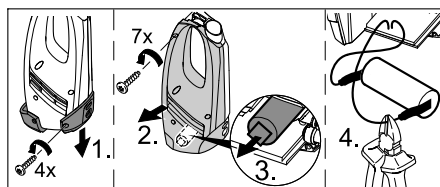

- Ta ut batteri og avhend det på miljømessig korrekt måte (gjenbruksstasjon eller forhandler).

⚠ Advarsel

- **Ikke åpne batteriet**, det er fare for kortslutning, i tillegg kan irriterende damper eller etsende væsker strømme ut.
- **Ikke utsett batterier for direkte sollys, varme eller åpen ild**, det består eksplosjonsfare.

Innehållsförteckning

Säkerhetsanvisningar	SV	..	1
Idrifttagande	SV	..	2
Avsluta arbetet / rengöra apparat	SV	..	3
Åtgärder vid störningar	SV	..	4
Specialtillbehör	SV	..	4
Tekniska data	SV	..	4
Hantera uttjänade apparater och batterier på ett miljövänligt sätt	SV	..	4

Bäste kund,



Läs bruksanvisning i original innan aggregatet används första gången, följ anvisningarna och spara drifts-anvisningen för framtida behov, eller för nästa ägare.

Maskinen levereras i två olika utföranden.

WV 50

WV 50 plus inkl. sprayflaska med torktillbehör och koncentrat för fönsterrengöring.

Ändamålsenlig användning

- Använd denna batteridrivna apparat endast för privat bruk, för rengöring av fuktiga, släta ytor som fönster, speglar eller kakel. Damm får ej sugas upp.
 - Apparaten är ej lämplig för att suga upp större mängder vätska från horisontala ytor t.ex. från ett glas som tippat omkull (max. 25 ml).
 - Använd denna apparat endast tillsammans med sedvanliga fönsterrengöringsmedel (ingen alkohol, inget textilrengöringsmedel).
- Vi rekommenderar:** Koncentrat för fönsterrengöring från KÄRCHER (se kapitel "Specialtillbehör").
- Använd endast apparaten tillsammans med tillbehör och reservdelar som har godkänts av KÄRCHER.

All annan användning betraktas som ej föreskriftsmässig. Tillverkaren ansvarar inte för skador som orsakats av sådan användning; användaren bär ensam ansvaret.

Säkerhetsanvisningar

- Denna apparat är ej avsedd att användas av personer (även barn) med begränsad fysisk, sensorisk eller mental färdighet eller av personer som saknar erfarenhet och/eller kunskaper, såvida de inte övervakas av en person ansvarig för deras säkerhet eller har fått instruktioner av en sådan person hur apparaten ska användas. Barn ska hållas under uppsikt för att garantera att de inte leker med apparaten.
- För ej in föremål i ventilationsöppningarna.
- Spruta ej strålen i ögonen.
- Rikta ej strålen direkt mot föremål som innehåller elektriska komponenter, som tex insidan av ugnar.
- Testa Mikrofaser-tvättukde på ett ej synligt ställe innan användning på känsliga (glänsande) ytor.

Anvisningar till det uppladdningsbara batteriet

- **Risk för kortslutning!** Stick inte in ledande föremål (t.ex. skruvmejsel eller liknande) i laddningsuttaget.
- Laddning av batteriet får endast ske med medföljande originalladdare eller av KÄRCHER godkända laddare.

Anvisningar till laddaren

- Byt omgående ut batteriladdaren med laddkabeln mot ny originaldel om skador upptäcks.
- Uppgifterna om spänning på typskylten måste överensstämma med försörjningsspänningen.
- Använd och lagra laddaren endast i torra utrymmen, omgivningstemperatur 5 - 40° C.
- Vidrör aldrig nätkabeln med våta händer.

Anvisningar för transport

- Batteriet är testat enligt gällande bestämmelser för internationell befordran och får transporteras/skickas.

Miljöskydd



Emballagematerialen kan återvinnas. Kasta inte emballaget i hushållsso-porna utan för dem till återvinning.



Kasserade apparater innehåller åter-vinningsbart material som bör gå till återvinning. Batterier, engångs och uppladdningsbara, innehåller ämnen, som inte får komma ut i miljön. Överlämna där-för kasserade apparater och batterier till lämpligt återvinningssystem.

Upplysningar om ingredienser (REACH)

Aktuell information om ingredienser finns på:

www.kaercher.com/REACH

Idrifttagande

Beskrivning av aggregatet

Kontrollera vid uppackningen att inga tillbe-hör saknas eller är skadade. Kontakta åter-försäljaren om skador uppkommit vid transporten.

Hänvisning: Bilder på apparat och hante-ring finns på sidan 2.

Bild 1

WV 50

- 1 Laddare med laddkabel
- 2 **Grundapparat**
- 3 Laddningsuttag
- 4 Laddnings- / driftsindikation
- 5 Fot
- 6 Handtag
- 7 Strömbrytare (PÅ/AV)
- 8 Smutsvattentank, avtagbar
- 9 Förslutning, smutsvattentank
- 10 **Sughuvud**
- 11 Upplåsning, sughuvud
- 12 Munstycke med sugläppar
- 13 Upplåsning, munstycke

WV 50 plus *

- 14 Sprutflaska
- 15 Spruthandtag
- 16 Torktillbehör
- 17 Fixeringsring

18 Mikrofaser-torkkudde

19 Koncentrat för fönsterrengöring

* beroende på utrustning

Montera maskin

Bild 2

→ Trä på munstycket med sugläppar på sughuvudet tills den hörbart hakar fast.

Montera sprutflaska och torktillsat-sen och fyll flaskan med rengö-ringsmedel*

* beroende på utrustning

Montera torktillsats

Bild 3

→ Skruva av spruthuvudet från sprutflas-kan.

→ Sätt på torktillsatsen på spruthuvudet.

→ Säkra torktillsatsen och spruthuvudet med fixeringsringen.

Bild 4

→ Spänn fast torkkudden på torktillsatsen och fixera med kardborreband.

Fyll sprutflaskan

Bild 5

→ Fyll upp det medföljande koncentratet (1 x 20 ml) i sprutflaskan och fyll flaskan långsamt med klart vatten (ger 250 ml rengöringsmedelslösning).

→ Stäng flaskan.

Ladda det uppladdningsbara batte-riet

Bild 6

→ Anslut medföljande laddare till ett god-känt vägguttag.

→ Stick i laddkabeln kontakt på baksidan av apparaten.

Anvisning: Under uppladdningen blin-ka laddnings-/driftslampan. När batte-riet är fulladdat lyser lampan konstant.

Ladda upp batteriet efter avslutat arbe-te.

Påbörja arbetet

Rengöring med sprutflaska och torktillbehör*

* beroende på utrustning

Bild **7**

- Tryck in spruthandtaget på flaskan för att applicera rengöringsmedlet och spruta rengöringsmedlet jämt över ytan, lös därefter upp smuts med torkkudden.

Anvisning: Tvätta ur torkkudden under flytande vatten om det behövs!

Bild **8**

- Slå på apparaten, laddnings-/driftslampan lyser konstant.

- Dra apparaten uppifrån och ner för att suga upp rengöringsvätskan.

Anvisning: Ytor som är svåra att komma åt kan sugas både tvärs och upp-och-ner (begränsad mängd).

Anvisningar:

År batteriet svagt börjar laddnings-/driftslampan att blinka långsamt och apparaten stängs av efter en viss tid, ladda i så fall upp apparaten.

Stäng av apparaten efter varje rengjord yta, på så sätt kan den användas längre innan den måste laddas upp igen.

Rengöring utan sprutflaska.

- Applicera rengöringsmedlet enligt tillverkarens anvisningar och lös upp smutsen.
- I övrigt gör man som vid "Rengöring med sprayflaska och torkningstill-sats", bild **8**.

Avbryt arbete

Bild **9**

- Ställ upp apparaten på foten (perkeringsläge) och stäng av den.

Tömma behållaren under arbetet

Om den maximala nivån på smutsvattnet är nådd (markeing), töm tanken.

- Stäng av aggregatet.

Bild **10**

- Dra ur förslutningen till smutsvattentanken och töm tanken.

- Stäng smutsvattentanken.

Avsluta arbetet / rengöra apparat

- Stäng av aggregatet.

Bild **11**

- Lossa först tillsatsen med sugläpparna och ta loss den från sughuvudet, lossa sughuvudet och ta bort det.

- Rengör sughuvudet och tillsatsen med sugläppar under rinnande vatten (får ej diskas i diskmaskin).

Bild **12**

Observera : Grundapparaten innehåller elektriska komponenter, den får ej rengöras under rinnande vatten!

- Ta bort smutsvattentanken, vrid på förslutningen och dra ut den.

- Töm tanken och spola ur den med vatten. Sätt tillbaka tanken.

- Dra av torkkudden från sprutflaskan och tvätta ur den under flytande vatten. Tvättkudden kan tvättas i tvättmaskin upp till 60°C, utan sköljmedel.

- Låt den rengjorda apparaten torka innan den monteras ihop nå nytt.

- Ladda det uppladdningsbara batteriet.

Förvara aggregatet

- Förvara apparaten torrt i stående position.

Åtgärder vid störningar

Sprutflaskan sprutar ej

- Fylla på rengöringsmedel.
- Pumpmekanismen i sprutflaskan är defekt, kontakta handlaren.

Apparaten startar inte

Kontrollera laddnings- / driftslampan:

- Ingen signal eller långsamt blinkande signal: Ladda batteriet.
- Vid snabbt blinkande signal: kontakta handlaren

Ränder vid rengöringen

- Rengör sugläpp.
- **Vända nedsliten sugläpp:**
Dra ut sugläppen av gummi åt sidan. Fukta gummiläppen med vatten eller rengöringsmedel i det avrundade området. Skjut tillbaka gummiläppen på omvänt sätt i fästet.
- **Byt ut sugläppen vid behov:**
Om båda kanterna på gummiläppen är slita efter att den har vänts måste en ny gummiläpp monteras. Byt ut gummiläppen på det sätt som beskrivs ovan.
- Kontrollera doseringen av rengöringsmedlet.

Det kommer ut vatten genom ventilsöppningarna

- Tömma smutsvattentank (max innehåll 100 ml).

Specialtillbehör

Koncentrat för fönsterrengöring (4 x 20 ml)

Beställningsnr. 6.295-302.0

Mikrofaser-torkkudde (2 Styck)

Beställningsnr. 2.633-100.0

Sugläpp, bred (2 st)

Beställningsnr. 2.633-005.0

Tekniska data

Skyddsklass	IP X4	
Volym smutsvattentank	100	ml
Arbetstid med full batteriladdning	20	min
Märkspänning batteri	3,6	V
Nominell effekt apparat	12	W
Laddtid vid tomt batteri	2	tim
Utgångsspänning laddare	5,5	V
Utgångsström laddare	600	mA
Ljudtrycksnivå (EN 60704-2-1)	54	dB(A)
Vikt	0,7	kg
Typ av uppladdningsbart batteri	Li-Ion	

Med reservation för tekniska ändringar!

Hantera uttjänade apparater och batterier på ett miljövänligt sätt

Denna maskin innehåller ett inbyggt batteri, vilket ska monteras bort innan en förbrukad maskin avfallshanteras.

Ta ur batteriet och föra till avfall

- Maskinen får endast öppnas för att avlägsna batteriet för avfallshantering. **Försiktighet** ska iaktas vid öppning av maskinen, **kortslutning måste undvikas**.

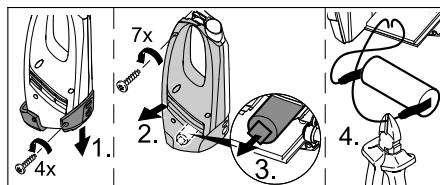

- Ta ut batteriet och avfallshantera miljövänligt (uppsamlingsställe eller försäljare).

⚠ Varning

- **Öppna inte batteriet**, risk för kortslutning, dessutom kan irriterande ångor eller frätande vätska läcka ut.
- **Utsätt inte batteriet för solstrålning, värme eller eld**, risk för explosion.

Sisällysluettelo

Turvaohjeet	FI .. 1
Käyttöönotto	FI .. 2
Työn lopetus / laitteen puhdistus	FI .. 3
Häiriöapu	FI .. 4
Erikoisvarusteet	FI .. 4
Tekniset tiedot	FI .. 4
Vanhan laitteen ja akun hävittäminen	FI .. 4

Arvoisa asiakas,



Lue käyttöohje ennen laitteesi käyttämistä, säilytä käyttöohje myöhempiä käyttöä tai mahdollista myöhempiä omistajaa varten.

Laitte on toimitettavissa kahtena eri versiona.

WV 50

WV 50 plus mukana suihkutuspulpo pyyhinnäköisellä ja ikkunanpuhdistusainetiivistillä

Tarkoituksenmukainen käyttö

- Käytä tätä akkukäyttöistä laitetta vain yksityisiin käyttötarkoituksiin, kosteiden tasaisten pintojen, kuten ikkunoiden, peilien tai laattojen puhdistamiseen. Laitteella ei saa imuroida pölyä.
 - Laitte ei sovellu imuroimaan suurta määrää nestettä, esim. kaatuneen juomalasin sisältöä, vaakasuoralta pinnalta (maks. 25 ml).
 - Käytä tämän laitteen kanssa vain tavanomaisia ikkunanpuhdistusaineita (ei spritiä tai puhdistusvaahtoa).
- Suosittellemme:** KÄRCHER ikkunanpuhdistusainetiivistettä (katso kohtaa "Lisävarusteet").
- Käytä tätä laitetta vain KÄRCHERin hyväksymien varusteiden ja varaosien kanssa.

Kaikki tästä poikkeava käyttö katsotaan tarkoituksenvastaiseksi. Valmistaja ei vastaa poikkeavasta käytöstä johtuvista vahingoista, riski on yksin käyttäjän.

Turvaohjeet

- Tämä laite ei ole tarkoitettu sellaisten henkilöiden (lapset mukaan lukien) käytettäväksi, joiden fyysiset, sensorisia tai henkiset ominaisuudet ovat rajoittuneet tai, joilta puuttuu riittävä kokemus ja/tai riittävä tietämys, paitsi, jos he ovat heidän turvallisuudestaan vastaavan henkilön valvonnassa tai ovat saaneet häneltä ohjeistuksen koneen käyttämiseen. Lapsia pitäisi valvoa, jotta he eivät leikkisi koneen kanssa.
- Älä laita mitään esineitä tuuletusaukkoihin.
- Älä suihkuta puhdistusainetta silmiin.
- Älä suihkuta puhdistusainetta laitteisiin, joissa on sähköisiä rakenneosia, esim. sähköuunien sisätiloihin.
- Ennen kuin puhdistat arkoja (korkeakiihtoisia) pintoja, kokeile mikrokuitu-pyyhinyntä huomaamattomaan kohtaan.

Akkuun liittyviä ohjeita

- **Oikosulkuvaara!** Älä työnnä sähköä johtavia esineitä (esim. ruuvimeisseliä tai vastaavaa) latauspistorasiaan.
- Akun lataaminen laitteessa on sallittua vain toimituksessa mukana seuraavalla latauslaitteella tai KÄRCHERin hyväksymällä latauslaitteella.

Latauslaitetta koskevia ohjeita

- Jos latauslaitteen latausjohdossa on näkyviä vaurioita, johto on korvattava välittömästi alkuperäisosalla.
- Tyypikilvessä ilmoitetun jännitteen on oltava sama kuin syöttöjännitteen.
- Käytä ja säilytä latauslaitetta vain kuivissa tiloissa, ympäristön lämpötila 5 - 40° C.
- Älä koskaan tartu märillä käsillä virtapistokkeeseen.

Kuljetusohjeet

- Akku on tarkastettu asiaa koskevien kansainvälisten määräysten mukaisesti ja sen voi jättää kuljetettavaksi / lähetettäväksi.

Ympäristönsuojelu



Pakkausmateriaalit ovat kierrätettäviä. Älä käsittele pakkauksia kotilousjätteenä, vaan toimita ne jätteiden kierrätykseen.



Käytetyt laitteet sisältävät arvokkaita kierrätettäviä materiaaleja, jotka tulisi toimittaa kierrätykseen. Paristot ja akut sisältävät aineita, joita ei saa päästää ympäristöön. Toimita tästä syystä vanhat laitteet, paristot ja akut vastaaviin keräilylaitoksiin.

Huomautuksia materiaaleista (REACH)

Ajantasaisia tietoja ainesosista löytyy osoitteesta:

www.kaercher.com/REACH

Käyttöönotto

Laitekuvas

Tarkasta purkaessasi pakkauksesta, ovatko kaikki varusteet olemassa ja ovatko osat vaurioituneet. Jos havaitset kuljetusvaurioita ota yhteyttä myyjäiliikkeeseen.

Ohje: Piirroksen laitteesta ja sen käytöstä sijaitsevat sivulla 2.

Kuva 1

WV 50

- 1 Latauslaite ja latausjohto
- 2 **Peruslaite**
- 3 Latauskotelo
- 4 Lataus- / käyttönäyttö
- 5 Jalusta
- 6 Käsikahva
- 7 Laitekytkin (PÄÄLLE/POIS)
- 8 Likavesisäiliö, irrotettava
- 9 Suljin, likavesisäiliö
- 10 **Imupää**
- 11 Lukituksen vapautus, imupää
- 12 Pyyhinhuulella varustettu suutin
- 13 Lukituksen vapautus, suutin

WV 50 plus *

- 14 Suihkutuspullo
- 15 Suihkutusvipu
- 16 Pyyhkimissuutin

- 17 Lukitusrengas
 - 18 Mikrokuitu-pyyhintyyny
 - 19 Ikkunanpuhdistusaine-tiiviste
- *varusteista riippuen

Laitteen asennus

Kuva 2

→ Pistä pyyhinhuulilla varustettu suulake niin syväälle imupäähän, että se napsahattaa kuuluvasti lukitukseen.

Asenna suihkutuspullo ja pyyhkimissuutin paikalleen ja täytä puhdistusaineella*

*varusteista riippuen

Pyyhkimissuuttimen asennus

Kuva 3

- Kierrä suihkutuspää irti suihkutuspullost.
- Aseta pyyhkimissuutin suikutuspäähän.
- Varmista pyyhkimissuutin ja suihkutuspää lukitusrenkaalla.

Kuva 4

→ Aseta pyyhintyyny pyyhinsuuttimeen ja kiinnitä tarranauhalla.

Suihkutuspullon täyttö

Kuva 5

- Tyhjä mukana toimitettu tiiviste (1 x 20 ml) suihkutuspulloon ja täytä pullo hitaasti puhtaalla vedellä (saadaan 250 ml puhdistusaineliuosta).
- Sulje pullo.

Akun lataaminen

Kuva 6

- Työnnä latauslaite asianmukaiseen pistorasiaan.
- Kytke latausjohto laitteen takana olevaan pistokkeeseen.

Huomautus: Lataus- /käyttönäyttö vilkkuu latauksen ajan. Kun akku on ladattu täyteen, se palaa jatkuvasti.

Kun työt on suoritettu, jälkilataa akku.

Puhdistustyön aloitus

Puhdistus suihkutuspulloa ja pyyhin-suutinta käyttäen*

*varusteista riippuen

Kuva 7

- Levitä puhdistusainetta pullon suihkutusvipua painamalla tasaisesti koko pinnalle, irrota sitten lika pyyhintyynyllä.

Huomautus: Pese moppi tarvittaessa virtaavassa vedessä!

Kuva 8

- Kytke laite päälle, lataus- /käyttönäyttö palaa jatkuvasti.
- Suorita puhdistusnesteeseen imurointi vetämällä laitetta ylhäältä alas.

Huomautus: Vaikeasti saavutettavissa olevat pinnat voidaan imuroida sekä poikkisuuntaan että myös pään yläpuolelta (rajoitettu määrä).

Ohjeet:

Kun akun jännite pienenee, lataus- /käyttönäyttö alkaa hitaasti vilkkua ja laite kytkeytyy jonkin ajan kuluttua pois päältä, lataa akku tällaisessa tapauksen sattuessa.

Kytke laite pois päältä jokaisen pinnan puhdistuksen jälkeen, tällöin käyttöaika jokaista akkulatausta kohti suurenee huomattavasti.

Puhdistus ilman suihkutuspulloa

- Levitä puhdistusainetta tavalliseen tapaan valmistajan ohjeiden mukaan ja irrota lika.
- Muita puhdistustapoja, kuten "Puhdistus ruihkutuspullolla ja pyyhkimissuuttimella", kuva 8.

Työskentelyn keskeyttäminen

Kuva 9

- Aseta laite jalustalle (parkkeerauspaikka) ja kytke pois päältä.

Säiliön tyhjennys puhdistustyön aikana

Kun likavesisäiliön maks. täyttömäärä (merkintä) on saavutettu, tyhjennä säiliö.

- Kytke laite pois päältä.

Kuva 10

- Vedä likavesisäiliön sulkimesta ja tyhjennä säiliö.
- Sulje likavesisäiliö.

Työn lopetus / laitteen puhdistus

- Kytke laite pois päältä.

Kuva 11

- Irrota ensin pyyhinhuulella varustettu suutin lukituksesta ja irrota imupäästä, irrota siten imupään lukitus ja poista imupää
- Puhdista imupää ja pyyhinhuulella varustettu suutin juoksevassa vedessä (ei voi puhdistaa pesukoneessa).

Kuva 12

Huomio: Peruslaitteessa on sähköisiä rakenneosia, älä puhdista sitä juoksevassa vedessä!

- Poista likavesisäiliö, kierrä sulkijaa ja vedä ulos.
- Tyhjennä säiliö huuhtelee vedellä puhtaaksi. Sulje säiliö uudelleen.
- Vedä pyyhinmoppi irti suihkutuspullostaa ja pese juoksevassa vedessä. Pyyhinmopin voi pestä pesukoneessa maks. 60°C, ilman pehmennysuhteaineen käyttämistä.
- Anna puhdistetun laitteen kuivua ennen kokoonpanoa.
- Lataa akku.

Laitteen säilytys

- Säilytä laitetta seisoaltaan kuivassa tilassa.

Häiriöapu

Suihkutuspullo ei suihkuta

- Täytä säiliö puhdistusaineella.
- Suihkutuspullon pumppumeکانismi on rikki, ota yhteys laitteen myyjään.

Laite ei käynnisty

Katso lataus- / käyttönäyttöä:

- Ei signaalia tai hitaasti vilkkuva signaali: Lataa akku.
- Nopeasti vilkkuva signaali: Ota yhteys laitteen myyjään.

Puhdistettaessa jää raitoja

- Puhdista pyyhinhuuli.
- **Kuluneen pyyhinhuulen kääntäminen:** Vedä kuminen pyyhinhuuli sivusuuntaan ulos. Kostuta kumihuuli pyörityksen alueelta vedellä tai puhdistusaineella. Työnnä kumihuuli toisinpäin taas takaisin pidikkeeseen.
- **Pyyhinhuulen uusiminen tarvittaessa:** Kun kääntämisen jälkeen kumihuulen molemmat reunat ovat kuluneet, kumihuuli on korvattava uudella. Vaihda kumihuuli, kuten yllä on kuvattu.
- Tarkasta puhdistusnesteen annostelu.

Vettä vuotaa tuuletusaukoista

- Tyhjennä likavesisäiliö (sisältö maks. 100 ml).

Erikoisvarusteet

Ikkunanpuhdistusaine-tiiviste (4 x 20 ml)

Tilausnumero: 6.295-302.0

Mikrokuitu-pyyhintyyppi (2 Kappale)

Tilausnumero: 2.633-100.0

Pyyhinhuuli, leveä (2 kpl)

Tilausnumero: 2.633-005.0

Tekniset tiedot

Suojatyyppi	IP X4	
Likavesisäiliön tilavuus	100	ml
Käyttöaika täydellä akkulaatoksella	20	min

Akun nimellisjännite	3,6	V
Laitteen nimellisteho	12	W
Tyhjän akun latausaika	2	h
Latauslaitteen latausjännite	5,5	V
Latauslaitteen latausvirta	600	mA
Äänen painetaso (standardi EN 60704-2-1)	54	dB(A)
Paino	0,7	kg
Akkutyyppi	Li-Ion	

Oikeus teknisiin muutoksiin pidätetään!

Vanhan laitteen ja akun hävittäminen

Tässä laitteessa on sisäänrakennettu akku, joka on otettava pois ennen vanhan laitteen hävittämistä.

Akun poisto ja hävitys

- Laitteen saa avata ainostaan akun hävittämistä varten.

Varo laitetta avatessa on vältettävä oikosulkuja.

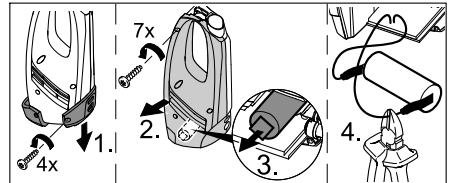

- Ota akku pois ja hävitä se ympäristöystävällisesti (vie se keräyspaikkaan tai jälleenmyyjälle).

⚠ Varoitus

- **Älä avaa akkua**, vaarana on oikosulun muodostuminen, lisäksi akusta voi poistua ärsyttäviä höyryjä tai syövyttäviä nesteitä.
- **Älä aseta akkua alttiiksi voimakkaalle auringon valolle, kuumuudelle tai tulelle**, syntyy akun räjähtämisvaara.

Πίνακας περιεχομένων

Υποδείξεις ασφαλείας	EL . . . 1
Ενεργοποίηση	EL . . . 2
Πέρασ εργασιών / καθαρισμός συσκευής	EL . . . 3
Αντιμέτωπιση βλαβών	EL . . . 4
Πρόσθετα εξαρτήματα	EL . . . 4
Τεχνικά χαρακτηριστικά	EL . . . 4
Απόσυρση πιαλίσ συσκευής και συσσωρευτή	EL . . . 4

Αγαπητέ πελάτη,



Πριν χρησιμοποιήσετε τη συσκευή σας για πρώτη φορά, διαβάστε αυτές τις πρωτότυπες οδηγίες χρήσης, ενεργήστε σύμφωνα με αυτές και κρατήστε τις για μελλοντική χρήση ή για τον επόμενο ιδιοκτήτη.

Η συσκευή παραδίδεται σε δύο διαφορετικές εκδόσεις.

WV 50

WV 50 plus συμπεριλαμβανομένης φιάλης ψεκασμού με σφουγγάρι και συμπύκνωμα καθαρισμού τζαμιών

Αρμόζουσα χρήση

- Χρησιμοποιήστε αυτή τη συσκευή που λειτουργεί με συσσωρευτή αποκλειστικά για οικιακή χρήση, για τον καθαρισμό υγρών, λείων επιφανειών, όπως είναι τα παράθυρα, οι καθρέπτες ή τα πλακάκια. Δεν πρέπει να εκτελείται καθαρισμός με ηλεκτρική σκούπα.
- Η συσκευή δεν ενδείκνυται για την αναρρόφηση μεγάλων ποσοτήτων υγρών από οριζόντιες επιφάνειες, π.χ. του χυμένου υγρού ενός ποτηριού (έως 25 ml).
- Χρησιμοποιήστε αυτή τη συσκευή σε συνδυασμό με συμβατικά υγρά καθαρισμού τζαμιών (χωρίς αλκοόλη, χωρίς αφρίζοντα απορρυπαντικά).

Συνιστούμε: Το συμπύκνωμα καθαρισμού τζαμιών της KARCHER (βλέπε κεφάλαιο "Πρόσθετα εξαρτήματα").

- Για τη συσκευή αυτή χρησιμοποιείτε μόνο εξαρτήματα και ανταλλακτικά που έχουν εγκριθεί από την KARCHER.

Κάθε περαιτέρω χρήση είναι μη αρμόζουσα. Για ζημίες που θα προέκυπταν από ανάρμο στη χρήση, δεν ευθύνεται ο κατασκευαστής – την ευθύνη φέρει αποκλειστικά ο χρήστης.

Υποδείξεις ασφαλείας

- Η συσκευή αυτή δεν πρέπει να χρησιμοποιείται από άτομα (συμπεριλαμβανομένων των παιδιών) με σωματικές, διανοητικές και αισθητήριες ανεπάρκειες ή άτομα που δεν έχουν την κατάλληλη εμπειρία ή γνώση, εκτός εάν επιτηρούνται από κατάλληλο για την ασφάλειά τους άτομο ή έλαβαν προηγουμένως οδηγίες για την κατάλληλη χρήση της συσκευής.
- Τα παιδιά πρέπει να επιτηρούνται για να διασφαλιστεί ότι δεν θα παίζουν με τη συσκευή.
- Μην εισάγετε αντικείμενα μέσα από την σχισμή εξερισμού.
- Μην πεκάζετε στα μάτια.
- Μην στρέψετε τη δέσμη ψεκασμού απευθείας πάνω σε εξοπλισμό που περιέχει ηλεκτρικά εξαρτήματα, π.χ. στο εσωτερικό ενός φούρνου.
- Πριν τη χρήση σε ευαίσθητες (πολύ γυαλιστερές) επιφάνειες, δοκιμάστε να χρησιμοποιήσετε το σφουγγάρι μικροϊνών σε ένα μη ορατό σημείο.

Υποδείξεις για το συσσωρευτή

- **Κίνδυνος βραχυκυκλώματος!** Μην εισάγετε αλώγιμα αντικείμενα (π.χ. καταβίδια ή παρόμοια) στην υποδοχή φόρτισης.
- Η φόρτιση του συσσωρευτή επιτρέπεται μόνο με τον γνήσιο φορτιστή που συνοδεύει την συσκευή ή με τους εγκεκριμένους από την KARCHER φορτιστές.

Υποδείξεις για το φορτιστή

- Αντικαταστήστε άμεσα το φορτιστή και το καλώδιο φόρτισης με γνήσια εξαρτήματα σε περίπτωση εμφανούς βλάβης.
- Η τάση στην πινακίδα τύπου πρέπει να συμφωνεί με την τάση τροφοδοσίας.
- Χρησιμοποιείτε και φυλάσσετε το φορτιστή σε στεγνούς χώρους, θερμοκρασία περιβάλλοντος 5 - 40° C.
- Μην πιάνετε ποτέ το φως με υγρά χέρια.

Υποδείξεις για τη μεταφορά

- Ο συσσωρευτής έχει ελεγχθεί σύμφωνα με τους σχετικούς κανονισμούς διεθνών μεταφορών και μπορεί να μεταφερθεί / να αποσταλεί.

Προστασία περιβάλλοντος



Τα υλικά συσκευασίας είναι ανακυκλώσιμα. Μην πετάτε τη συσκευασία στα οικιακά απορρίμματα, αλλά παραδώστε την προς ανακύκλωση.



Οι παλιές συσκευές περιέχουν ανακυκλώσιμα υλικά, τα οποία θα πρέπει να μεταφέρονται σε σύστημα επαναχρησιμοποίησης. Οι μπαταρίες και οι συσσωρευτές περιέχουν υλικά, τα οποία δεν επιτρέπεται να καταλήξουν στο περιβάλλον. Για τον λόγο αυτόν, διαθέστε τις άχρηστες συσκευές, τις μπαταρίες και τους συσσωρευτές μέσω του κατάλληλου συστήματος διαχείρισης απορριμμάτων.

Υποδείξεις για τα συστατικά (REACH)

Ενημερωμένες πληροφορίες για τα συστατικά μπορείτε να βρείτε στη διεύθυνση:

www.kaercher.com/REACH

Ενεργοποίηση

Περιγραφή συσκευής

Κατά τον άνοιγμα της συσκευασίας, ελέγξτε το περιεχόμενο για τυχόν ελλείψεις σε εξαρτήματα ή για βλάβες. Σε περίπτωση ζημιών που προκλήθηκαν από τη μεταφορά, παρακαλείσθε να πληροφορήσετε αμέσως το κατάστημα, από το οποίο αγοράσατε το μηχάνημα.

Υπόδειξη: Στην σελίδα 2 θα βρείτε εικόνες της συσκευής και του τρόπου χρήσης της.

Εικόνα 1

WV 50

- 1 Φορτιστής με καλώδιο φόρτισης
 - 2 **Βασική συσκευή**
 - 3 Υποδοχή φόρτισης
 - 4 Ένδειξη φόρτισης/ λειτουργίας
 - 5 Υποστήριγμα
 - 6 Χειρολαβή
 - 7 Διακόπτης συσκευής (ON/OFF)
 - 8 Δεξαμενή βρώμικου νερού, αφαιρούμενη
 - 9 Σφράγισμα, δοχείο βρώμικου νερού
 - 10 **Κεφαλή αναρρόφησης**
 - 11 Απασφάλιση, κεφαλή αναρρόφησης
 - 12 Εξάρτημα με αφαιρούμενο χείλος
 - 13 Απασφάλιση, εξάρτημα
- WV 50 plus ***
- 14 Φιάλη ψεκασμού

- 15 Μοχλός ψεκασμού
 - 16 Εξάρτημα σκουπίσματος
 - 17 Δακτύλιος στερέωσης
 - 18 Σφουγγάρι από μικροϊνες
 - 19 Συμπύκνωμα καθαρισμού τζαμιών
- *ανάλογα με τον εξοπλισμό

Συναρμολόγηση της συσκευής

Εικόνα 2

→ Σπρώξτε το εξάρτημα με αφαιρούμενο χείλος μέσα στην κεφαλή αναρρόφησης, ώσπου να ακούσετε τον ήχο κλειδώματος.

Συναρμολογήστε τη φιάλη ψεκασμού και το εξάρτημα σκουπίσματος και γεμίστε με απορρυπαντικό*

*ανάλογα με τον εξοπλισμό

Συναρμολόγηση του εξαρτήματος σκουπίσματος

Εικόνα 3

- Ξεβιδώστε την κεφαλή ψεκασμού από τη φιάλη ψεκασμού.
- Τοποθετήστε το εξάρτημα σκουπίσματος στην κεφαλή ψεκασμού.
- Ασφαλίστε το εξάρτημα σκουπίσματος και την κεφαλή ψεκασμού με το δακτύλιο στερέωσης.

Εικόνα 4

→ Τεντώστε το σφουγγάρι πάνω στο εξάρτημα σκουπίσματος και στερεώστε το με κολλητική ταινία.

Πλήρωση της φιάλης ψεκασμού

Εικόνα 5

- Γεμίστε τη φιάλη ψεκασμού με το συνοδευτικό συμπύκνωμα (1 x 20 ml) και συμπληρώστε αργά με καθαρό νερό (δίνει 250 ml διαλύματος απορρυπαντικού).
- Κλείστε καλά τη φιάλη.

Φόρτιση του συσσωρευτή

Εικόνα 6

- Συνδέστε το φορτιστή με μια κατάλληλη πρίζα.
- Βάλτε το φως του καλωδίου φόρτισης στο πίσω μέρος της συσκευής.

Υπόδειξη: Κατά τη διαδικασία φόρτισης αναβοσβήνει η ένδειξη φόρτισης / λειτουργίας. Όταν φορτίσει εντελώς ο συσ-

σωρευτής, η ένδειξη παραμένει αναμμένη.

Φορτίστε ξανά το συσσωρευτή μετά την ολοκλήρωση των εργασιών.

Έναρξη εργασίας

Καθαρισμός με φιάλη ψεκασμού και εξάρτημα σκουπίσματος*

*ανάλογα με τον εξοπλισμό

Εικόνα **7**

→ Για να απλώσετε το απορρυπαντικό, πιέστε το μοχλό ψεκασμού της φιάλης και ψεκάστε ομοιόμορφα την επιφάνεια. Στη συνέχεια διαλύστε τους ρύπους με το σφουγγάρι.

Υπόδειξη: Πλύνετε το μαξιλαράκι με τρεχούμενο νερό, όταν είναι απαραίτητο.

Εικόνα **8**

→ Ενεργοποιήστε τη συσκευή, η ένδειξη φόρτισης / λειτουργίας παραμένει αναμμένη.

→ Για αναρρόφηση του υγρού απορρυπαντικού κινείτε τη συσκευή από πάνω προς τα κάτω.

Υπόδειξη: Οι επιφάνειες με δύσκολη πρόσβαση μπορούν να καθαριστούν τόσο διαγώνια όσο και από πάνω (περιορισμένη ποσότητα).

Υποδείξεις:

Σε περίπτωση χαμηλής τάσης στο συσσωρευτή, η ένδειξη φόρτισης / λειτουργίας αρχίζει να αναβοσβήνει αργά και η συσκευή απενεργοποιείται έπειτα από ορισμένο χρονικό διάστημα. Στην περίπτωση αυτή φορτίστε το συσσωρευτή.

Απενεργοποιείτε τη συσκευή μετά τον καθαρισμό κάθε μεμονωμένης επιφάνειας. Έτσι αυξάνεται αισθητά η διάρκεια λειτουργίας ανά φόρτιση του συσσωρευτή.

Καθαρισμός χωρίς φιάλη ψεκασμού

→ Απλώστε το απορρυπαντικό σύμφωνα με τα στοιχεία του κατασκευαστή με το συμβατικό τρόπο και διαλύστε τους ρύπους.

→ Περαιτέρω ενέργειες σύμφωνα με την ενότητα "Καθαρισμός με φιάλη ψεκασμού και εξάρτημα σκουπίσματος", εικόνα **8**.

Διακοπή λειτουργίας

Εικόνα **9**

→ Τοποθετήστε τη συσκευή στο υποστήριγμα (θέση στάθμευσης) και απενεργοποιήστε την.

Εκκένωση του δοχείου κατά τη διάρκεια της εργασίας

Εάν επιτευχθεί η μέγιστη στάθμη πλήρωσης (σήμανση) στη δεξαμενή βρώμικου νερού, αδειάστε τη δεξαμενή.

→ Απενεργοποιήστε τη συσκευή.

Εικόνα **10**

→ Τραβήξτε το σφράγισμα της δεξαμενής βρώμικου νερού και αδειάστε την.

→ Κλείστε τη δεξαμενή βρώμικου νερού.

Πέρασ εργασιών / καθαρισμός συσκευής

→ Απενεργοποιήστε τη συσκευή.

Εικόνα **11**

→ Κατ' αρχήν απασφαλίστε το εξάρτημα αφαιρούμενου χείλους από την κεφαλή αναρρόφησης και στη συνέχεια απασφαλίστε και αφαιρέστε την κεφαλή αναρρόφησης.

→ Καθαρίστε την κεφαλή αναρρόφησης και το εξάρτημα αφαιρούμενου χείλους με τρεχούμενο νερό (δεν είναι κατάλληλα για το πλυντήριο πιάτων).

Εικόνα **12**

Προσοχή: Η βασική συσκευή περιέχει ηλεκτρικά δομικά εξαρτήματα και δεν πρέπει να καθαρίζεται με τρεχούμενο νερό!

→ Αφαιρέστε τη δεξαμενή βρώμικου νερού, περιστρέψτε και αφαιρέστε το σφράγισμα.

→ Αδειάστε τη δεξαμενή και ξεπλύνετε με νερό. Σφραγίστε ξανά τη δεξαμενή.

→ Τραβήξτε το μαξιλαράκι σκουπίσματος από τη φιάλη ψεκασμού και πλύνετε το με τρεχούμενο νερό. Το μαξιλαράκι σκουπίσματος μπορεί να πλυθεί στο πλυντήριο σε θερμοκρασία έως 60°C χωρίς προσθήκη μαλακτικού.

→ Αφήστε την καθαρισμένη συσκευή να στεγνώσει πριν την συναρμολογήσετε.

→ Φορτίστε τον συσσωρευτή.

Φύλαξη της συσκευής

→ Αποθηκεύστε τη συσκευή σε ξηρό χώρο.

Αντιμετώπιση βλαβών

Η φιάλη ψεκασμού δεν ψεκάζει

- Γεμίστε με απορρυπαντικό.
- Ο μηχανισμός άντλησης της φιάλης ψεκασμού είναι ελαττωματικός. Επικοινωνήστε με τον προμηθευτή.

Η συσκευή δεν τίθεται σε λειτουργία

Ελέγξτε την ένδειξη φόρτισης/ λειτουργίας:

- Απουσία σήματος ή αργή αναλαμπή σήματος: Φορτίστε το συσσωρευτή.
- Γρήγορη αναλαμπή σήματος: Επικοινωνήστε με τον προμηθευτή.

Λωρίδες κατά τον καθαρισμό

- Καθαρίστε το αφαιρούμενο χείλος.
- **Γυρίστε ανάποδα το φθαρμένο αφαιρούμενο χείλος:**

Τραβήξτε από το πλάι το αφαιρούμενο λαστιχένιο χείλος. Υγράνετε το λαστιχένιο χείλος στο καμπύλο σημείο με νερό ή απορρυπαντικό. Επανατοποθετήστε αντίστροφα το λαστιχένιο χείλος στο στήριγμα.

- **Αντικαταστήστε το αφαιρούμενο χείλος, εάν είναι απαραίτητο:**

Εάν μετά την αντιστροφή του λαστιχένιου χείλους είναι φθαρμένα και τα δύο άκρα, απαιτείται ένα νέο λαστιχένιο χείλος. Αντικαταστήστε το λαστιχένιο χείλος, όπως περιγράφεται παραπάνω.

- Ελέγξτε τη δοσολογία απορρυπαντικού.

Από τις σχισμές εξαερισμού εκρέει νερό

- Αδειάστε τη δεξαμενή βρώμικου νερού (περιεχόμενο έως 100 ml).

Πρόσθετα εξαρτήματα

Συμπύκνωμα απορρυπαντικού τζαμιών
(4 x 20 ml)

Κωδ. παραγγελίας: 6.295-302.0

Σφουγγάρι από μικροίνες (2 Τεμάχιο)

Κωδ. παραγγελίας: 2.633-100.0

Αφαιρούμενο χείλος, πλατύ (2 τεμάχια)

Κωδ. παραγγελίας: 2.633-005.0

Τεχνικά χαρακτηριστικά

Είδος προστασίας	IP X4
------------------	-------

Χωρητικότητα δεξαμενής βρώμικου νερού	100	ml
Διάρκεια λειτουργίας με πλήρως φορτισμένο συσσωρευτή	20	min
Ονομαστική τάση συσσωρευτή	3,6	V
Ονομαστική ισχύς συσκευής	12	W
Διάρκεια φόρτισης σε άδειο συσσωρευτή	2	h
Τάση εξόδου φορτιστή	5,5	V
Ρεύμα εξόδου φορτιστή	600	mA
Στάθμη ακουστικής πίεσης (EN 60704-2-1)	54	dB(A)
Βάρος	0,7	kg
Τύπος συσσωρευτή	Li-Ion	

Με την επιφύλαξη τεχνικών αλλαγών!

Απόσυρση παλιάς συσκευής και συσσωρευτή

Η συσκευή αυτή περιέχει ενσωματωμένο συσσωρευτή, ο οποίος πρέπει να αφαιρείται από τη συσκευή πριν τη διάθεση στο σύστημα απόρριψης παλαιών συσκευών.

Αφαίρεση και διάθεση του συσσωρευτή

- Η συσκευή μπορεί να ανοίξει μόνο για την απόρριψη του συσσωρευτή.
- Προβσοχή** κατά το άνοιγμα της συσκευής, **αποφύγετε ένα ενδεχόμενο βραχυκύκλωμα.**

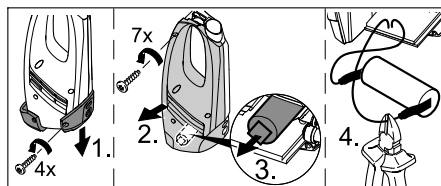

- Αφαιρέστε το συσσωρευτή και διαθέστε τον με τρόπο φιλικό προς το περιβάλλον (σημεία συγκέντρωσης ή έμπορος).

⚠ Προειδοποίηση

- **Μην ανοίγετε το συσσωρευτή**, υφίσταται κίνδυνος βραχυκυκλώματος, ενώ ενδέχεται να εξέλθουν τοξικοί ατμοί ή καυστικά υγρά.
- **Μην εκθέτετε το συσσωρευτή σε έντονη ηλιακή ακτινοβολία, ζέστη και φωτιά**, υφίσταται κίνδυνος έκρηξης.

İçindekiler

Güvenlik uyarıları	TR	..	1
İşletime alma	TR	..	2
Çalışmanın tamamlanması / cihazın temizlenmesi	TR	..	3
Arızalarda yardım	TR	..	3
Özel aksesuar	TR	..	4
Teknik Bilgiler	TR	..	4
Eski cihaz ve akünün tasfiye edilmesi	TR	..	4

Sayın müşterimiz,



Cihazın ilk kullanımından önce bu orijinal kullanma kılavuzunu okuyun, bu kılavuza göre davranın ve daha sonra kullanım veya cihazın sonraki sahiplerine vermek için bu kılavuzu saklayın. Cihaz 2 farklı modelde teslim edilmektedir.

WV 50

WV 50 plus Silme adaptörlü püskürtme şişesi ve cam temizleyicisi konsantresi dahil

Kurallara uygun kullanım

- Aküyle çalışan bu cihazı sadece özel kullanım amacıyla, pencere, ayna ya da fayans gibi nemli, kaygan yüzeylerin temizlenmesi için kullanın. Toz emilmemelidir.
- Cihaz, Örn; düşen bir su bardağında (maksimum 25 ml) olduğu gibi yatay yüzeylerden büyük miktarda sıvı emilmesi için uygun değildir.
- Bu cihazı sadece klasik cam temizleme maddeleri ile bağlantılı olarak kullanın (ispirto, köpüklü temizleyici kullanmayın)
Önerimiz: KÄRCHER cam temizleyici konsantresi (Bkz. "Özel aksesuar" bölümü).
- Bu cihazı, KÄRCHER firmasının uygun gördüğü aksesuar ve yedek parçalarla kullanınız.

Bunun dışındaki her türlü kullanım, amacına uygun olmayan kullanım olarak geçerlidir. Bu nedenle ortaya çıkan hasarlar için üretici hiçbir sorumluluk üstlenmez; bu konudaki riski tek başına kullanıcı üstlenir.

Güvenlik uyarıları

- Bu cihaz, güvenlikleri için yetkili bir kişi tarafından gözetim altında tutulmadıkları ya da cihazın nasıl kullanılacağına yönelik gerekli talimatları almadıkları sürece fiziksel, duyuusal ya da ruhsal açıdan kısıtlı yeteneklere sahip ya da deneyimleri ve/veya bilgileri yetersiz kişiler (çocuklar dahil) için üretilmemiştir. Cihazla oynamadıklarından emin olmak için çocuklar gözetim altında tutulmalıdır.
- Havalandırma kızağına hiçbir cisim sokmayın.
- Gözlere püskürtmeyin.
- Elektrikli yapı parçaları içeren işletme maddelerine doğru püskürtme yapmayın, Örn; fırınların içi.
- Hassas (yüksek parlaklıkta) yüzeylerde kullanmadan önce, mikro elyaflı silme pedini görülmez bir yerde test edin.

Akü hakkında açıklama

- **Kısa devre tehlikesi!** Şarj fişine iletken cisimler (Örn; tornavida ya da benzeri) sokmayın.
- Sadece birlikte teslim edilen orijinal şarj cihazı ya da KÄRCHER tarafından onaylanmış şarj cihazlarıyla akülerin şarj edilmesine izin verilmiştir.

Şarj cihazına yönelik uyarılar

- Görülür bir hasar olması durumunda, şarj cihazını şarj kablosu ile birlikte zaman kaybetmeden bir orijinal parçayla değiştirin.
- Tip etiketindeki gerilim bilgileri besleme gerilimiyle aynı olmalıdır.
- Şarj cihazını sadece kuru mekanlarda kullanın ve depolayın, çevre sıcaklığı 5 - 40° C.
- Elektrik fişini kesinlikle ıslak elle tutmayın.

Taşıma uyarıları

- Akü, uluslararası taşımaya yönelik geçerli talimatlara uygun olarak test edilmiştir ve taşınabilir / gönderilebilir.

Çevre koruma



Ambalaj malzemeleri geri dönüş-türülebilir. Ambalaj malzemelerini evinize çöpmüze atmak yerine lütfen tekrar kullanabilecekleri yerlere gönderin.



Eski cihazlarda, yeniden değerlendirilme işlemine tabi tutulması gereken değerli geri dönüşüm malzemeleri bulunmaktadır. Piller ve aküler çevreye yayılmaması gereken, zararlı maddeler içerir. Bu nedenle eski cihazlar, piller ve aküleri lütfen uygun toplama sistemleri aracılığıyla imha edin.

İçindekiler hakkında uyarılar (REACH)

İçindekiler hakkında ayrıntılı bilgileri bulabileceğiniz adres:

www.kaercher.com/REACH

İşletime alma

Cihaz tanımı

Ambalajı çıkartırken, ambalajın içinde bulunan malzemelerde eksik aksesuar ya da hasar olup olmadığını kontrol edin. Nakliye hasarlarında yetkili satıcınızı bilgilendirin.

Uyarı: Cihaz ve kullanıma ait şekiller 2. sayfada yer almaktadır.

Şekil 1

WV 50

- 1 Şarj kablosuyla birlikte şarj cihazı
- 2 **Ana cihaz**
- 3 Şarj fişi
- 4 Şarj / çalışma göstergesi
- 5 Kaide
- 6 Tutamak
- 7 Cihaz şalteri (AÇIK/KAPALI)
- 8 Pis su tankı, çıkartılabilir
- 9 Kapak, pis su tankı
- 10 **Emme başlığı**
- 11 Kilit açma, emme kafası
- 12 Çekme dudaklı adaptör
- 13 Kilit açma, adaptör
- 14 Püskürtme şişesi
- 15 Püskürtme kolu

- 16 Silme adaptörü
 - 17 Sabitleme halkası
 - 18 Mikro elyaflı silme pedi
 - 19 Cam temizleyici konsantresi
- * Donanıma bağlı olarak

Cihazın takılması

Şekil 2

→ Çekme dudaklı adaptörü, duyulur şekilde kilitlemeye kadar süpürme kafasına takın.

Püskürtme şişesi ve silme adaptörünü takın ve temizlik maddesiyle doldurun*

* Donanıma bağlı olarak

Silme adaptörünün takılması

Şekil 3

- Püskürtme kafasını püskürtme şişesinden sökün.
- Silme adaptörünü püskürtme kafasına oturtun.
- Silme adaptörünü ve püskürtme kafasını sabitleme halkası ile emniyete alın.

Şekil 4

→ Silme pedini silme adaptöründe gerin ve yapışkan bantla sabitleyin.

Püskürtme şişesinin doldurulması

Şekil 5

- Birlikte verilen konsantre maddesi (1 x 20 ml) püskürtme şişesine doldurun ve şişeyi temiz suyla hafifçe doldurun (250 ml temizlik maddesi çözeltisi verir).
- Şişeyi kapatın.

Akünün şarj edilmesi

Şekil 6

- Şarj cihazını kurallara uygun bir prize takın.
- Şarj kablosunun soketini cihazın arka tarafına takın.

Uyarı: Şarj işlemi sırasında şarj/ çalışma göstergesi yanıp söner. Akü dolunca, gösterge sürekli yanar.

Çalışma tamamlandıktan sonra aküyü tekrar şarj edin.

Çalışmaya Başlama

Püskürtme şişesi ve silme adaptörüyle temizleme*

* Donanıma bağlı olarak

Şekil 7

→ Temizlik maddesini uygulamak için şişenin püskürtme koluna basın ve yüze eşit oranlı püskürtme yapın, daha sonra silme pedi ile kiri çözünüz.

Uyarı: Gerekirse pedi akarsu altında yıkayın!

Şekil 8

→ Cihazı çalıştırın, şarj / çalışma göstergesi sürekli olarak yanar.

→ Temizlik sıvısını emmek için cihazı yukarıdan aşağıya doğru çekin.

Uyarı: Zor ulaşılabilen yüzeyler hem çaprazlama hem de kafa üzerinden süpürülebilir (sınırlı miktar).

Uyarılar:

Akü zayıfken, şarj / çalışma göstergesi yavaşça yanıp sönmeye başlar ve belirli bir süre sonra cihaz kapanır, bu durumda aküyü şarj edin.

Her temizlenmiş yüzeyden sonra cihazı kapatın, bu sayede her akü şarjında çalışma süresi belirgin bir şekilde artar.

Püskürtme şişesi olmadan temizleme

→ Temizlik maddesini üretici bilgilerine göre klasik türde uygulayın ve kiri çözünüz.

→ İzlenecek diğer yöntem, "Püskürtme şişesi ve silme adaptörüyle temizlik" bölümünde olduğu gibidir, Şekil 8.

Çalışmanın durdurulması

Şekil 9

→ Cihazı kaidenin üzerine oturtun (park pozisyonu) ve kapatın.

Çalışma sırasında haznenin boşaltılması

Pis su tankının maksimum dolum seviyesine (işaret) ulaştınca, lütfen tankı boşaltın.

→ Cihazı kapatın.

Şekil 10

→ Pis su tankının kapağını çekin ve tankı boşaltın.

→ Pis su tankını kapatın.

Çalışmanın tamamlanması / cihazın temizlenmesi

→ Cihazı kapatın.

Şekil 11

→ İlk önce, çekme dudağıyla birlikte adaptörün kilidini açın ve emme kafasından alın, daha sonra emme kafasının kilidini açın ve kafayı çıkartın

→ Emme kafası ve adaptörü, çekme dudakları ile birlikte akar su altında temizleyin (çamaşır makineleri için uygun değildir).

Şekil 12

Dikkat: Ana cihaz elektrikli yapı parçaları içermektedir, bu parçaları akar su altında yıkamayın!

→ Pis su tankını çıkartın, kapağı döndürün ve dışarı çekin.

→ Tankı boşaltın ve suyla yıkayın. Tankı tekrar kapatın.

→ Silme pedini püskürtme şişesinden çekin ve akarsu altında yıkayın. Silme pedi, yumuşatıcı kullanılmadan 60°C'ye çamaşır makinesinde yıkanabilir.

→ Temizlenmiş cihazı toplamadan önce kurutun.

→ Aküyü şarj edin.

Cihazın saklanması

→ Cihazı kuru bir mekanda dik şekilde muhafaza edin.

Arızalarda yardım

Püskürtme şişesi püskürtmüyor

→ Temizlik maddesini doldurun.

→ Püskürtme şişesindeki pompa mekanizması arızalı, yetkili satıcıyla temas kurun.

Cihaz çalışmıyor

Şarj / çalışma göstergesini kontrol edin:

- Sinyal yok ya da sinyal yavaşça yanıp sönüyor: Aküyü şarj edin.
- Sinyal hızlı yanıp sönerse: Yetkili satıcıyla temas kurun.

Temizlerken çizgiler oluşuyor

- Çekme dudağını temizleyin.
- **Aşınmış çekme dudağının kullanılması:**

Kauçuk çekme dudağını yandan dışarı çekin. Çekme dudağını, yuvarlak bölgede su veya temizlik maddesiyle nemlendirin. Çekme dudağını ters sırada tekrar tutucunun içine itin.

- **İhtiyaç anında çekme dudağının yenilenmesi:**

Kauçuk dudağın çevrilmesinden sonra her iki kenar da aşınmışsa, yeni bir kauçuk dudağa ihtiyaç duyulur. Kauçuk dudağı yukarıda açıklandığı şekilde değiştirin.

- Temizlik maddesi dozajını kontrol edin.

Havalandırma kızaklarından su çıkıyor

- Pis su tankını boşaltın (maks. 100 ml hacim).

Özel aksesuar

Cam temizleyici konsantresi (4 x 20 ml)

Sipariş No.: 6.295-302.0

Mikro elyaflı silme pedi (2 Adet)

Sipariş No.: 2.633-100.0

Çekme dudağı, geniş (2 adet)

Sipariş No.: 2.633-005.0

Teknik Bilgiler

Koruma şekli	IP X4	
Pis su tankının hacmi	100	ml
Akü tam şarjlıyken çalışma süresi	20	min
Akünün nominal gerilimi	3,6	V
Cihazın nominal gücü	12	W

Akü boşken şarj süresi	2	saat
Şarj cihazının çıkış gerilimi	5,5	V
Şarj cihazının çıkış akımı	600	mA
Ses şiddeti seviyesi (EN 60704-2-1)	54	dB(A)
Ağırlık	0,7	kg
Akü tipi	Li-Ion	

Teknik değişiklik yapma hakkı saklıdır!

Eski cihaz ve akünün tasfiye edilmesi

Bu cihaz yerleşik bir aküye sahiptir, eski cihazı tasfiye etmeden önce lütfen bu aküyü sökün.

Akünün sökülmesi ve tasfiye edilmesi

- Cihaz, sadece akülerin tasfiye edilmesi için açılmalıdır. Cihazı açarken **dikkatli** olun, **kısa devrelerden kaçınılmalıdır**.

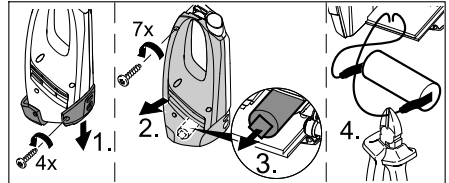

- Aküyü çıkartın ve çevreye uyumlu bir şekilde tasfiye edin (toplama merkezleri ya da yetkili satıcılar).

⚠ Uyarı

- **Aküyü açmayın**, kısa devre tehlikesi bulunmaktadır, ek olarak tahriş edici buharlar ya da yakıcı sıvılar dışarı çıkabilir.
- **Aküyü güçlü güneş ışınları, ısı ve ateşe maruz bırakmayın**, patlama tehlikesi bulunmaktadır.

Оглавление

Указания по технике безопасности	RU	... 1
Ввод в эксплуатацию	RU	... 2
Окончание работы / очистка прибора	RU	... 3
Помощь в случае неполадок	RU	... 3
Специальные принадлежности	RU	... 4
Технические данные	RU	... 4
Утилизация отслужившего устройства и аккумулятора	RU	... 4

Уважаемый покупатель!



Перед первым применением вашего прибора прочитайте эту оригинальную инструкцию по эксплуатации, после этого действуйте соответственно и сохраните ее для дальнейшего пользования или для следующего владельца.

Прибор поставляется в двух вариантах исполнения.

WV 50

WV 50 plus вместе с баллоном распылителя с насадкой и концентрированным средством для мойки окон

Использование по назначению

- Используйте этот прибор с приводом от аккумулятора исключительно в личных целях, для чистки смоченных гладких поверхностей, таких как окна, зеркала или кафельная плитка. Прибор не может всасывать пыль.
- Прибор непригоден для всасывания большого количества жидкости с горизонтальных поверхностей, например, жидкости, вылившейся из опрокинутого стакана (максимально 25 мл).
- Используйте этот прибор только вместе с обычными средствами для чистки окон (не спирт и не пенящее моющее средство).

Мы рекомендуем: Концентрированное средство для чистки окон фирмы KARCHER (см. главу "Специальные принадлежности").

- Прибор надлежит применять только с принадлежностями и запасными частями, допущенными для использования фирмой KARCHER.

Любой другой вид использования прибора считается использованием не по назначению. Изготовитель прибора не несет ответственности за вред, причиненный вследствие такого использования. Ответственность за подобное использование не несет только пользователь.

Указания по технике безопасности

- Это устройство не предназначено для использования людьми (в том числе и детей) с ограниченными физическими, сенсорными или умственными способностями или лицами с отсутствием опыта и/или знаний, за исключением случаев, если за обеспечением безопасности их работы наблюдают специально подготовленные лица или они получают от них указания, касающиеся использования устройства. Необходимо следить за детьми, не разрешать им играть с устройством.
- Не вставляйте никакие предметы в вентиляционные щели.
- Не направляйте струю в глаза.
- Не направляйте струю прямо на оборудование, содержащее электрические конструктивные элементы, например, на внутренние поверхности печей.
- Перед использованием на чувствительных (блестящих) поверхностях проверьте салфетку для протирки из микроволокна на незаметных участках.

Указания по аккумулятору

- **Опасность короткого замыкания!** Не вставлять в гнездо зарядки проводящие ток предметы (например, отвертка или тому подобное).
- Зарядка аккумуляторов разрешена только с помощью прилагаемого оригинального зарядного устройства или допущенных фирмой KARCHER зарядных устройств.

Указания по зарядному устройству

- Зарядное устройство с зарядным кабелем при видимых повреждениях незамедлительно заменить оригинальными запчастями.
- Параметры напряжения, указанные на заводской табличке, должны соответствовать напряжению сети.
- Используйте и храните зарядное устройство только в сухих помещениях при температуре окружающей среды 5 - 40 °C.
- Никогда не прикасаться к штепсельной вилке влажными руками.

Указания по транспортировке

- Аккумулятор проверен в соответствии с предписаниями по международным перевозкам и может быть транспортирован/отправлен.

Защита окружающей среды



Упаковочные материалы пригодны для вторичной обработки. Поэтому не выбрасывайте упаковку вместе с домашними отходами, а сдайте ее в один из пунктов приема вторичного сырья.



Старые приборы содержат ценные перерабатываемые материалы, подлежащие передаче в пункты приемки вторичного сырья. Батареи и аккумуляторы содержат вещества, которые не должны попасть в окружающую среду. Пожалуйста, утилизируйте старые приборы и аккумуляторы через соответствующие системы приемки отходов.

Инструкции по применению компонентов (REACH)

Актуальные сведения о компонентах приведены на веб-узле по следующему адресу:

www.kaercher.com/REACH

Ввод в эксплуатацию

Описание прибора

При распаковке прибора проверьте его комплектность, а также его целостность. При обнаружении повреждений, полученных во время транспортировки, следует уведомить торговую организацию, продавшую прибор.

Указание: *Изображения прибора и управления наводятся на стр. 2.*

Рисунок 1

WV 50

- 1 зарядное устройство с кабелем
- 2 **Базовый прибор**
- 3 гнездо зарядного устройства
- 4 Индикатор зарядки / режима работы
- 5 Ножка
- 6 рукоятка
- 7 Выключатель прибора (вкл./выкл.),
- 8 Резервуар для грязной воды, съемный
- 9 Крышка, резервуар для грязной воды
- 10 **Всасывающая головка**
- 11 Разблокировка, всасывающая головка
- 12 Насадка со щетками
- 13 Разблокировка, насадка

WV 50 plus *

- 14 Баллон распылителя
- 15 Распылительная ручка
- 16 Насадка для чистки
- 17 Фиксирующее кольцо

- 18 Микроволоконная салфетка для мытья
- 19 Концентрированное средство для мытья окон

* в зависимости от комплектации

Установить прибор

Рисунок 2

→ Установить насадку со щетками на всасывающую головку до фиксации.

Соберите баллон распылителя и насадку для мытья и залейте чистящее средство*

* в зависимости от комплектации

Установка насадки для мытья

Рисунок 3

- Открутите распылительную головку с баллона распылителя.
- Насадите на распылительную головку насадку для мытья.
- Зафиксируйте насадку для мытья и распылительную головку с помощью фиксирующего кольца.

Рисунок 4

→ Натяните салфетку для мытья на насадку и зафиксируйте ее лентой-липучкой.

Заполнение баллона распылителя

Рисунок 5

- Залейте в баллон распылителя входящий в комплект поставки концентрат (1 x 20 мл) и осторожно долейте чистую воду (чтобы получить 250 мл раствора чистящего средства).
- Закройте баллон.

Зарядить аккумулятор

Рисунок 6

- Зарядное устройство подключить к соответствующей требованиям розетке.
- На задней стенке прибора вставить штекерный разъем от зарядного кабеля.

Указание: Во время процесса зарядки мигает индикатор зарядки / режима работы. После полной зарядки аккумулятора индикатор горит непрерывно.

После окончания работы подзарядите аккумулятор.

Приступить к работе

Очистка с использованием баллона распылителя и насадки для мытья*

* в зависимости от комплектации

Рисунок 7

→ Для нанесения чистящего средства нажмите распылительную ручку баллона и равномерно

нанесите средство на поверхность, после чего сотрите грязь с помощью салфетки для мытья.

Указание: Накладку при необходимости промыть под проточной водой!

Рисунок 8

→ Включите прибор, индикатор зарядки / режима работы горит постоянно.

→ Для отсасывания чистящей жидкости проведите прибором сверху вниз.

Указание: Труднодоступные поверхности можно чистить как в поперечном направлении, так и сверху (ограниченное количество).

Указания:

При разрядке аккумулятора индикатор зарядки / режима работы начинает медленно мигать, и через некоторое время прибор выключается. В этом случае зарядите аккумулятор.

После очищения каждой поверхности выключайте прибор, тем самым заметно повысится время его работы в течение одной зарядки аккумулятора.

Очистка без баллона распылителя

→ Нанесите чистящее средство обычным способом согласно данным изготовителя и растворите грязь.

→ Другой способ действий, отличный от „Очистка с использованием баллона распылителя и насадки для чистки“, рисунок 8.

Прекращение работы

Рисунок 9

→ Поставьте прибор на ножку (парковочное положение) и выключите.

Во время работы опорожнить резервуар

Если уровень грязной воды в резервуаре достиг максимального положения (отметка), слейте воду.

→ Выключите прибор.

Рисунок 10

→ Снимите крышку с резервуара для грязной воды и слейте воду.

→ Закройте резервуар для грязной воды.

Окончание работы / очистка прибора

→ Выключите прибор.

Рисунок 11

→ Сначала отсоедините насадку со щетками и снимите с всасывающей головки, после этого отсоедините и снимите всасывающую головку.

→ Промойте всасывающую головку и насадку со щетками под проточной водой (не предназначено для моющих машин).

Рисунок 12

Внимание: Базовый прибор имеет электрические конструктивные элементы, поэтому его нельзя мыть под проточной водой!

→ Снимите резервуар с грязной водой, открутите и снимите крышку.

→ Опорожните резервуар и прополощите его водой. Снова закройте резервуар.

→ Извлечь салфетку для мытья из баллона распылителя и промыть под проточной водой. Салфетку для мытья можно стирать в стиральной машине при температурном режиме до 60°C, без использования средства для полоскания.

→ Перед сборкой очищенного прибора дайте ему просохнуть.

→ Зарядить аккумулятор.

Хранение прибора

→ Прибор храните в вертикальном положении в сухих помещениях.

Помощь в случае неполадок

Баллон распылителя не работает

→ Залейте моющее средство.

→ Насосный механизм в баллоне неисправен, обратитесь в торговую организацию, продавшую Вам прибор.

Прибор не включается

Проверьте индикатор зарядки / режима работы:

→ Отсутствие сигнала или медленно мигающий сигнал: Зарядите аккумулятор.

→ Быстро мигающий сигнал: Обратитесь в торговую организацию, продавшую Вам прибор.

Полосы при чистке

→ Очистите щетки.

→ **Перевернуть изношенную щетку:**

Вытащить изношенную щетку наружу сбоку. Смочить резиновую щетку водой или моющим средством на участке закругления. Снова вставить щетку в крепление другой стороной.

→ **При необходимости заменить щетку:**

Если после переворачивания резиновой щетки оказываются изношенными оба края, необ-

ходима новая резиновая щетка. Заменить резиновую щетку, как описано выше.

→ Проверьте дозировку чистящего средства.

Вода выступает из вентиляционных щелей

→ Опорожните резервуар для грязной воды (максимальная емкость 100 мл).

Специальные принадлежности

Концентрированное средство для чистки окон
(4 x 20 мл)

Номер для заказа: 6.295-302.0

Микроволоконная салфетка для мытья (2 шт.)

Номер для заказа: 2.633-100.0

Щетка, широкая (2 шт.)

Номер для заказа: 2.633-005.0

Технические данные

Тип защиты	IP X4	
Объем резервуара для грязной воды	100	мл
Время работы при полной зарядке аккумулятора	20	мин.
Номинальное напряжение аккумулятора	3,6	V
Номинальная мощность прибора	12	Вт
Время зарядки при полностью разряженном аккумуляторе	2	ч
Выходное напряжение зарядного устройства	5,5	V
Выходной ток зарядного устройства	600	мА
Уровень звукового давления (EN 60704-2-1)	54	дБ(А)
Вес	0,7	кг
Тип аккумулятора	Li-Ion	

Изготовитель оставляет за собой право внесения технических изменений!

Утилизация отслужившего устройства и аккумулятора

Данный прибор оснащен встроенным аккумулятором, который следует вынуть перед утилизацией отслужившего прибора.

Вынуть и утилизировать аккумулятор

→ Прибор следует открывать только для утилизации аккумулятора.

Внимание: при открытии прибора следует избегать короткого замыкания.

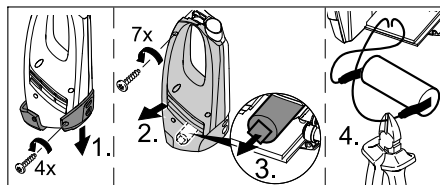

→ Вынуть аккумулятор и утилизировать без ущерба для окружающей среды (сдать в пункт утилизации или передать торговой организации).

⚠ Предупреждение

- **Не вскрывайте аккумулятор.** существует опасность короткого замыкания, кроме того, могут выделяться раздражающие пары или агрессивные жидкости.
- **Не подвергайте аккумулятор сильному солнечному воздействию, разогреву или воздействию огня,** возможна опасность взрыва.

Tartalomjegyzék

Biztonsági tanácsok	HU . . . 1
Üzembevétele	HU . . . 2
Munka befejezése / készülék tisztítása	HU . . . 3
Segítség üzemzavar esetén	HU . . . 3
Különleges tartozékok	HU . . . 4
Műszaki adatok	HU . . . 4
A használt készülék és az akkumulátor eltávolítása	HU . . . 4

Tisztelt Vásárló,



A készülék első használata előtt olvassa el ezt az eredeti használati utasítást, ez alapján járjon el és tartsa meg a későbbi használatra vagy a következő tulajdonos számára.

A készülék 2 különböző kivitelben kerül szállításra.

WV 50

WV 50 plus törülő rátétes permetező palackkal és ablaktisztító koncentrátummal

Rendeltetésszerű használat

- Csak privát használatra alkalmazza ezt az akkuval működő készüléket, nedves, sima felületek, mint ablak, tükör vagy csempék tisztításához. Nem szabad port felszívni vele.
- A készülék nem alkalmas nagyobb mennyiségű folyadék felszívására vízszintes felületekről pl. felborult vizes pohárból (max. 25 ml).
- Ezt a készüléket csak hagyományos ablaktisztítószerrel (ne spiritusszal, ne habtisztítóval) együtt használja.

Ajánljuk: Az ablaktisztító koncentrátumot a KÄRCHER-től (lásd a „Különleges tartozék” fejezetet).

- A készüléket csak a KÄRCHER által engedélyezett tartozékokkal és pótalkatrészekkel használja.

Minden ezen túlmenő használat nem rendeltetésszerű használatnak minősül. Az ebből származó károkért a gyártó nem vállal felelősséget; a kockázatot ezért egyedül a felhasználó viseli.

Biztonsági tanácsok

- Ez a készülék nem alkalmas arra, hogy olyan korlátozott fizikai, érzékelő vagy szellemi képességgel rendelkező személyek (beleértve a gyerekeket) vagy tapasztalat és/vagy ismeret nélküli személyek használják, kivéve ha őket biztonságukért felelős személy felügyeli
- vagy ez a személy megtanította nekik, hogy hogyan kell a készüléket használni. Gyerekeket felügyelni kell, annak biztosításáért, hogy a készülékkel ne játszanak.
- Ne helyezzen be semmilyen tárgyat a szellőzőnyílásba.
- A permetsugárral ne spricceljen a szembe.
- A permetsugarat ne irányítsa közvetlenül olyan eszközökre, amelyek elektromos alkatrészeket tartalmaznak, mint pl. kályhák belseje.
- Érzékeny (tűkőrfényes) felületeken használat előtt próbálja ki a mikrofaser törülőfejet egy nem látható helyen.

Megjegyzés az akkuhoz

- **Rövidzárlat veszély!** Ne helyezzen vezető tárgyakat (pl. csavarhúzó vagy hasonlók) a töltő csatlakozó dugaszába.
- Az akkut tölteni csak a mellékelt eredeti töltő készülékkel vagy a KÄRCHER által engedélyezett töltő készülékkel szabad.

Megjegyzés a töltőkészülékhez

- A töltőkészüléket és a töltőkábelt látható sérülés esetén haladéktalanul ki kell cserélni eredeti alkatrészre.
- A feszültség adata a típustáblán meg kell, hogy egyezzen az ellátási feszültséggel.
- A töltőkészüléket csak száraz helyen használja és tárolja, környezeti hőmérséklet 5 - 40° C.
- A hálózati dugót soha ne fogja meg nedves kézzel.

Megjegyzések a szállításhoz

- Az akku a vonatkozó előírásoknak megfelelően nemzetközi szállításra ellenőrzött és szabad szállítani / elküldeni.

Környezetvédelem



A csomagolóanyagok újrahasznosíthatók. Ne dobja a csomagolóanyagokat a háztartási szemétkébe, hanem gondoskodjék azok újrahasznosításáról.



A használt készülékek értékes újrahasznosítható anyagokat tartalmaznak, amelyeket újrahasznosító

helyen kell elhelyezni. Az elemek és az akkuk olyan anyagokat tartalmaznak, amelyeknek nem szabad a környezetbe kerülni. Ezért kérjük, a használt készülékeket, elemeket és akkukat megfelelő gyűjtőrendszeren keresztül távolítsa el.

Megjegyzések a tartalmazott anyagokkal kapcsolatban (REACH)

Aktuális információkat a tartalmazott anyagokkal kapcsolatban a következő címen talál:

www.kaercher.com/REACH

Üzembevétel

Készülék leírása

Ellenőrizze kicsomagolásakor a csomag tartalmának teljességét és sértetlenségét. Szállítás közben keletkezett sérülés esetén értesítse az eladót.

Megjegyzés: Rajzok a készülékről és használatáról a 2. oldalon található.

Ábra 1

WV 50

- 1 Töltőkészülék töltőkábellel
- 2 **Alapkészülék**
- 3 Töltő csatlakozó dugasza
- 4 Töltő- / üzem kijelző
- 5 Talpazati állvány
- 6 Markolat
- 7 Készülék (BE/KI)
- 8 Szennyvíztartály, kivehető
- 9 Szennyvíztartály tejeje

10 Szívófej

- 11 Kioldás, szívófej
- 12 Rátét lehúzóéllal
- 13 Kioldás, rátét

WV 50 plus *

- 14 Permetező palack
 - 15 Permetezőkar
 - 16 Törlő rátét
 - 17 Rögzítő gyűrű
 - 18 Mikrofaser törlőfej
 - 19 Ablaktisztító koncentrátum
- * felszereléstől függően

A készülék összeszerelése

Ábra 2

- Helyezze fel a lehúzóéllal ellátott rátétet, amíg hallhatóan bekattan.

Szerelje fel a permetező palackot és a törlő rátétet és töltsen fel tisztítószerezrel*

* felszereléstől függően

Törlő rátét felszerelése

Ábra 3

- Csavarja le a permetezőfejet a permetező palackról.
- Helyezze fel a törlő rátétet a szórófejre.
- A törlő rátétet és a szórófejet a rögzítőgyűrűvel biztosítsa.

Ábra 4

- Feszítse meg a törlőfejet a törlőrátétten és a tépőzárral rögzítse.

Permetező palack feltöltése

Ábra 5

- Töltse a mellékelt koncentrátumot (1 x 20 ml) a permetező palackba és a palackot lassan töltsen fel tiszta vízzel (250 ml tisztítószerez oldatot ad).
- Zárja be a palackot.

Akku feltöltése

Ábra 6

- A töltő készüléket dugja be egy rendeltetészerű konnektorba.
- A töltőkábel dugóját dugja be a készülék hátuljába.

Megjegyzés: A töltési folyamat alatt a töltő- / üzem kijelző villog. Ha az akku teljesen feltöltődött akkor folyamatosan világít.

A munka befejezése után az akkumulátort után kell tölteni.

A munka megkezdése

Tisztítás permetező palackkal és törülő rátéttel*

* felszereléstől függően

Ábra **7**

→ A tisztítószer felviteléhez nyomja meg a permetezőkart a palackon és egyenletesen permetezze le a felületet, végül a törülőfejjel oldja le a szennyet.

Megjegyzés: A párnát szükség szerint folyóvíz alatt mossa ki!

Ábra **8**

→ Készüléket bekapcsolni, töltő- / üzem kijelző folyamatosan világít.

→ A tisztítófolyadék felszívásához a készüléket felülről lefelé húzni.

Megjegyzés: A nehezen elérhető felületeket keresztben és fejjel lefelé is lehet szívni (korlátozott mennyiség).

Megjegyzés:

Gyenge akku esetén lassan villogni kezd a töltő- / üzem kijelző és a készülék bizonyos idő után kikapcsol, ebben az esetben az akkut fel kell tölteni.

A készüléket minden tisztított felület után kapcsolja ki, ezzel akkufeltöltésenként jelentősen nő az üzemi idő.

Tisztítás permetező palack nélkül

→ A tisztítószer a gyártó útmutatása alapján hagyományos módon felvinni és szennyeződést oldani.

→ További eljárás, mint a „Tisztítás permetező flakonnal és törülő rátéttel” esetén, ábra **8**.

A munka megszakítása

Ábra **9**

→ A készüléket helyezze a talpazati állványra (parkoló állás) és kapcsolja ki.

A tartály kiürítése munka közben

Ha elérte a szennyvíztartály max. feltöltési szintjét (jelölés), a tartályt kérem ürítse ki.

→ A készüléket ki kell kapcsolni.

Ábra **10**

→ Húzza ki a szennyvíztartály záródugóját és ürítse ki a tartályt.

→ Zárja be a szennyvíztartályt.

Munka befejezése / készülék tisztítása

→ A készüléket ki kell kapcsolni.

Ábra **11**

→ Először oldja ki a rátétet a lehúzóélel és vegye le a szívófejről, ezután oldja ki és vegye le a szívófejet

→ Folyóvíz alatt tisztítsa meg a szívófejet és a rátétet a lehúzóélel (mosogatógéphez nem alkalmas).

Ábra **12**

Figyelem: Az alapkészülék elektromos alkatrészeket tartalmaz, ezt ne tisztítsa folyóvíz alatt!

→ Vegye le a szennyvíztartályt, fordítsa el a záródugót és húzza ki.

→ Ürítse ki a tartályt és öblítse ki vízzel. Zárja be ismét a tartályt.

→ Húzza le a törülőfejet a permetező palackról és mossa ki folyóvíz alatt. A törülőfejet 60°C-ig mosógépben is lehet mosni, öblítő használata nélkül.

→ A megtisztított készüléket hagyja megszáradni az összeállítás előtt.

→ Akku feltöltése.

A készülék tárolása

→ A készüléket állítva, száraz helyiségben kell tárolni.

Segítség üzemzavar esetén

A permetező palack nem szór

→ Tisztítószer feltöltése.

→ A szivattyú mechanizmus a permetező palackban meghibásodott, vegye fel a kapcsolatot a kereskedővel.

A készülék nem indul

Töltő- / üzem kijelző ellenőrzése:

- ➔ Nincs jel ill. lassan villogó jel: Az akkumulátort fel kell tölteni.
- ➔ Gyorsan villogó jel esetén: Lépjen kapcsolatba a kereskedővel.

Törlés tisztítás során

- ➔ Lehúzóél tisztítása.
- ➔ **Az elkopott lehúzóélet megfordítani:**
A gumi lehúzóélet oldalra húzza ki. A gumiélet a lekerekítés területén vízzel vagy tisztítószerrel megnedvesíteni. A gumiélet fordítva ismét a tartóba tolni.
- ➔ **Ha szükséges a lehúzóélet kicserélni.:**
Ha a gumiél megfordítása után minkét sarok elkopott, akkor új gumiélre van szükség. A gumiélet a fent leírt módon cserélje ki.
- ➔ Ellenőrizze a tisztítószer adagolást.

Víz folyik ki a szellőzőnyílásból

- ➔ Szennyvíztartály kiürítése (max. 100 ml úrtartalom).

Különleges tartozékok

Ablaktisztító koncentrátum (4 x 20 ml)

Megrendelési szám: 6.295-302.0

Mikrofaser törölfejt (2 Darab)

Megrendelési szám: 2.633-100.0

Lehúzóél, széles (2 darab)

Megrendelési szám: 2.633-005.0

Műszaki adatok

Védelmi fokozat	IP X4	
Szennyvíztartály úrtartalma	100	ml
Üzemidő teljes akkufeltöltés esetén	20	min
Akku névleges feszültsége	3,6	V
Készülék névleges teljesítménye	12	W
Töltési idő üres akkunál	2	h

Töltőkészülék kiindulási feszültsége	5,5	V
Töltőkészülék kimeneti áram	600	mA
Hangnyomásszint (EN 60704-2-1)	54	dB(A)
Súly	0,7	kg
Akku típus	Li-Ion	

A műszaki adatok módosításának jogát fenntartjuk!

A használt készülék és az akkumulátor eltávolítása

Ez a készülék beépített akkumulátort tartalmaz, a használt készülék eltávolítása előtt ezt ki kell szerelni.

Akkumulátorok kiszerelese és ártalmatlanítása

- ➔ A készüléket csak az akkumulátor eltávolítása érdekében szabad kinyitni.
- Vigyázat** a készülék kinyitásakor, a rövidzárlatot el kell kerülni.

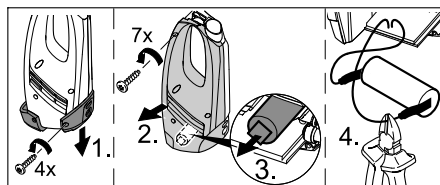

- ➔ Vegye ki az akkumulátort és környezetbarát módon távolítsa el (gyűjtőhelyen vagy a kereskedőnél).

⚠ Figyelmeztetés

- **Ne nyissa ki az akkut**, fennáll a rövidzárlat veszélye, továbbá izgatató hatású gőzök vagy maró folyadékok léphetnek ki.
- **Az akkut ne tegye ki erős napsütésnek, melegnek valamint tűznek**, robbanásveszély áll fenn.

Obsah

Bezpečnostní pokyny	CS	..	1
Uvedení přístroje do provozu	CS	..	2
Ukončení práce / čištění zařízení	CS	..	3
Pomoc při poruchách	CS	..	3
Zvláštní příslušenství	CS	..	4
Technické údaje	CS	..	4
Starý přístroj a akumulátor zlikvidujte	CS	..	4

Vážení zákazníku,



Před prvním použitím svého zařízení si přečtěte tento původní návod k používání, řiďte se jím a uložte jej pro pozdější použití nebo pro dalšího majitele.

Zařízení se dodává ve 2 odlišných provedeních.

WV 50

WV 50 plus vč. postřikovací láhve se stíracím nástavcem a koncentrovaným prostředkem na čištění oken

Správné používání přístroje

- Toto zařízení na akumulátorový pohon používejte pouze pro soukromé účely k čištění vlhkých a hladkých ploch, jakými jsou okna, zrcadla nebo dlaždice. Nesmí se jím vysávat prach.
- Zařízení se nehodí k vysávání větších množství kapalin z vodorovných ploch, např. z převržené a vylité sklenice (max. 25 ml).
- zařízení používejte pouze v kombinaci s obvyklými prostředky na čištění oken (bez lihu a nepěnivými).

Doporučujeme: Koncentrovaný prostředek na čištění oken od firmy KÄRCHER (viz kapitolu „Zvláštní příslušenství“).

- Toto zařízení používejte výhradně s příslušenstvím a náhradními díly, které byly schváleny firmou KÄRCHER.

Jakékoli použití překračující tento rámec platí za použití, jež není v souladu s určením. Za škody vzniklé takovým používáním výrobce neručí; rizika za ně nese uživatel sám.

Bezpečnostní pokyny

- Toto zařízení není určeno k tomu, aby je používaly osoby (včetně dětí) s omezenými fyzickými, smyslovými nebo duševními schopnostmi
- nebo s nedostatečnými zkušenostmi a/ nebo znalostmi, pokud ne ně nebude dohlížet osoba odpovědná za jejich bezpečnost
- a nepoučij je o tom, jak se má zařízení používat. Na děti je třeba dohlížet, aby bylo zajištěno, že si se zařízením nebudou hrát.
- Do větracích štěrbin nekládejte předměty.
- Postřikovacím paprskem si nestříkejte do očí.
- Stříkacím paprskem nemiřte na provozní prostředky obsahující elektrické konstrukční prvky, jako například do vnitřního prostoru pece.
- Před použitím na choulostivých površích (s vysokým leskem) vyzkoušejte stírací polštářek z mikrovláken na méně viditelném místě.

Pokyny k akumulátoru

- **Riziko zkratu!** Do nabíjecí zdířky nezasuňte vodivé předměty (např. šroubovák nebo podobné).
- Akumulátor se smí nabíjet pouze přiloženou originální nabíječkou nebo nabíječkou schválenou společností KÄRCHER.

Pokyny k nabíječce

- Nabíječku s nabíjecím kabelem při viditelném poškození neprodleně vyměňte za originální náhradní díl.
- Údaje o napětí uvedené na typovém štítku musejí souhlasit s napájecím napětím.
- Nabíječku používejte a ukládejte jen v suchých prostorách s teplotou prostředí v intervalu 5 - 40° C.
- Nikdy se nedotýkejte síťového kabelu mokřými rukama.

Pokyny k přepravě

- Akumulátor je otestován způsobem odpovídajícím relevantních předpisům pro mezinárodní přepravu a smí být převážen / zasílán.

Ochrana životního prostředí



Obalové materiály jsou recyklovatelné. Obal nezhazujte do domácího odpadu, nýbrž jej odevzdejte k opětovnému zužitkování.



Přístroj je vyroben z hodnotných recyklovatelných materiálů, které se dají dobře znovu využít. Baterie a akumulátory obsahují látky, které se nesmí dostat do životního prostředí. Likvidujte proto staré přístroje, baterie a akumulátory ve sběrnách k tomuto účelu určených.

Informace o obsažených látkách (REACH)

Aktuální informace o obsažených látkách naleznete na adrese:

www.kaercher.com/REACH

Uvedení přístroje do provozu

Popis zařízení

Při vybalení zkontrolujte obsah zásilky, zda nechybí příslušenství či zda dodaný přístroj není poškozen. Při škodách způsobených dopravou informujte laskavě Vašeho obchodníka.

Upozornění: *Znázornění přístroje a obsluhy najdete na straně 2.*

Obrázek 1

WV 50

- 1 Nabíječka s nabíjecím kabelem
- 2 **Základní zařízení**
- 3 Nabíjecí zdířka
- 4 Ukazatel nabíjení / provozu
- 5 Stojan
- 6 Rukojeť
- 7 Hlavní spínač EIN/AUS (ZAP/VYP)
- 8 Nádrž na znečištěnou vodu, odnímatelná
- 9 Uzávěr nádrže na znečištěnou vodu
- 10 **Sací hlava**
- 11 Odemknutí sací hlavy
- 12 Nástavec se stěrkami

- 13 Odemknutí nástavce

WV 50 plus *

- 14 Postřikovací láhev
- 15 Postřikovací páčka
- 16 Stírací nástavec
- 17 Stavěcí kroužek
- 18 Stírací polštářek z mikrovláken
- 19 Koncentrovaný prostředek na čištění oken

* v závislosti na vybavení

Montáž zařízení

ilustrace 2

- Nástavec se stěrkami nasadíte na sací hlavu tak, že uslyšíte zaklapnutí.

Namontujte postřikovací láhev a stírací nástavec a naplňte čisticím prostředkem*

* v závislosti na vybavení

Namontujte stírací nástavec

ilustrace 3

- Odšroubujte postřikovací hlavu z postřikovací láhve.
- Na postřikovací hlavu nasadíte postřikovací nástavec.
- Zajistíte stírací nástavec a postřikovací hlavu stavěcím kroužkem.

ilustrace 4

- Stírací polštářek připevníte na stírací nástavec a připevníte upínací páskou.

Naplnění postřikovací láhve

ilustrace 5

- Naplňte postřikovací láhev koncentrátem, který je součástí dodávky (1 x 20 ml), a pomalu láhev doplňte čistou vodou (vydatnost je 250 ml roztoku čisticího prostředku).
- Láhev uzavřete.

Nabíjení akumulátoru

ilustrace 6

- Nabíječku zapojte do vhodné zásuvky.
- Zastrčte zástrčku nabíjecího kabelu do zadní strany zařízení.

Upozornění: Během nabíjení bliká ukazatel nabíjení / provozu. Až bude aku-

mulátor plně nabitý, rozsvítí se ukazatel natrvalo.

Po ukončení práce je třeba akumulátor dobít.

Začněte s prací

Čištění s postřikovací láhví a stíracím nástavcem*

* v závislosti na vybavení

ilustrace 7

→ K nanesení čistícího prostředku stiskněte postřikovací páčku na láhvi a plochu rovnoměrně postříkejte, poté pomocí čistícího polštářku uvolněte nečistoty.

Upozornění: Výplň podle potřeby vymyjte pod tekoucí vodou!

ilustrace 8

→ Zapněte zařízení, ukazatel nabíjení / provozu trvale svítí.

→ K odsátí čistící kapaliny tahejte zařízení shora dolů.

Upozornění: Těžko dostupné plochy lze odsávat jak napříč tak i přes hlavici (omezené množství).

Upozornění:

Když už je akumulátor slabý, začne ukazatel nabíjení / provozu pomalu blikat a po určité době se zařízení vypne; v takovém případě akumulátor nabijte.

Po vyčištění každé plochy zařízení vypněte, tím se zřetelně prodlužuje provozní doba připadající na jedno nabití akumulátoru.

Čištění bez postřikovací láhve

→ Čistící prostředek nanášejte běžným způsobem podle údajů výrobce a rozpusťte jím nečistoty.

→ Další postupy jako u "Čištění s postřikovací láhví a stíracím nástavcem", obrázek 8.

Přerušeni práce

ilustrace 9

→ Zařízení odstavte na stojan (parkovací poloha) a vypněte.

Během práce vyprázdněte nádobu

Jakmile se dosáhne maximální plnicí hladiny (ke značce) zásobníku na znečištěnou vodu, zásobník vyprázdněte.

→ Vypněte přístroj.

ilustrace 10

→ Vytáhněte uzávěr zásobníku na znečištěnou vodu a zásobník vyprázdněte.

→ Zásobník na znečištěnou vodu zavřete.

Ukončení práce / čištění zařízení

→ Vypněte přístroj.

ilustrace 11

→ Nejprve odjistěte nástavec se stěrkami a sejměte jej ze sací hlavy, pak odjistěte a sejměte sací hlavu

→ Sací hlavu a nástavec se stěrkami vyčistěte pod tekoucí vodou (není vhodné mýt je v myčce nádobí).

ilustrace 12

Pozor: Základní zařízení obsahuje elektrické konstrukční prvky, které se nesmějí čistit pod tekoucí vodou!

→ Vyjměte zásobník na znečištěnou vodu, otočte uzávěr a vytáhněte jej.

→ Zásobník vyprázdněte a vypláchněte vodou. Zásobník znovu uzavřete.

→ Stírací polštářek stáhněte ze stírací láhve a vymyjte jej pod tekoucí vodou. Stírací polštářek lze prát v pračce do teploty 60°C bez použití aviváže.

→ Vyčištěné zařízení nechte před zpětnou montáží uschnout.

→ Nabijte akumulátor.

Uložení přístroje

→ Zařízení ukládejte nastojato v suchých prostorách.

Pomoc při poruchách

Postřikovací láhev nepostříkuje

→ Doplněte čisticí prostředek.

→ Čerpací mechanismus v postřikovací láhvi je vadný, obraťte se na dodavatele.

Zařízení se nerozbihá

Zkontrolujte ukazatel nabíjení / provozu:

- Bez signálu popř. pomalu blikající signální světlo: Akumulátor nabijte.
- Když signální světlo bliká rychle: obraťte se na dodavatele.

Pruhy při čištění

- Očistěte stěrku.
- **Opatřebované stahovací manžety otočte:**
Stahovací manžetu z gumy vytáhněte z boku směrem ven. Gumovou manžetu navlhčete v místě zaoblání vodou nebo čisticím prostředkem. Gumovou manžetu nasuňte do úchyty v otočené poloze.
- **V případě potřeby vyměňte stahovací manžetu za novou:**
Pokud jsou po otočení gumové manžety obě hrany opotřebené je nezbytné použít novou gumovou manžetu. Výměnu gumové manžety proveďte podle návodu uvedeného výše.
- Zkontrolujte dávkování čisticího prostředku.

Voda vytéká z větracích štěrbin

- Vyprázdněte zásobník na znečištěnou vodu (obsah max. 100 ml).

Zvláštní příslušenství

Koncentrovaný prostředek na čištění oken (4 x 20 ml)

Objednací č.: 6.295-302.0

Stírací polštářek z mikrovláken (2 Artikl)

Objednací č.: 2.633-100.0

Stěrka, široká (2 Artikl)

Objednací č.: 2.633-005.0

Technické údaje

Ochrana	IP X4
Objem zásobníku na znečištěnou vodu.	100 ml
Provozní doba při plně nabitém akumulátoru	20 min

Jmenovité napětí akumulátoru	3,6	V
Jmenovitý výkon zařízení	12	W
Doba nabíjení vybitého akumulátoru	2	hod.
Výstupní napětí nabíječky	5,5	V
Výstupní proud nabíječky	600	mA
Hladina akustického tlaku (EN 60704-2-1)	54	dB(A)
Hmotnost	0,7	kg
Typ akumulátoru	Li-Ion	

Technické změny vyhrazeny.

Starý přístroj a akumulátor zlikvidujte

Toto zařízení obsahuje zabudovaný akumulátor, který je třeba před likvidací starého zařízení vymontovat.

Vymontujte akumulátor a zlikvidujte jej

- Přístroj smí být otevřen pouze z důvodu odstranění akumulátoru.
Pozor při otevírání přístroje, **musíte zabránit zkratům.**

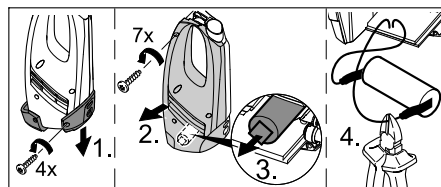

- Vyměňte akumulátor a ekologicky jej zlikvidujte (ve sběrně nebo v prodejně).

⚠ Varování

- **Akumulátory neotvírejte**, existuje nebezpečí krátkého spojení a navíc z nich mohou vycházet dráždivé páry nebo vytékat žíravé kapaliny.
- **Akumulátory nevystavujte silnému slunečnímu svitu, horku nebo ohni**, hrozí nebezpečí výbuchu.

Vsebinsko kazalo

Varnostna navodila	SL . . 1
Zagon	SL . . 2
Zaključek dela / Čiščenje naprave	SL . . 3
Pomoč pri motnjah	SL . . 3
Poseben pribor	SL . . 4
Tehnični podatki	SL . . 4
Odstranitev stare naprave in akumulatorske baterije	SL . . 4

Spoštovani kupec,



Pred prvo uporabo Vaše naprave preberite to originalno navodilo za uporabo, ravnajte se po njem in shranite ga za morebitno kasnejšo uporabo ali za naslednjega lastnika.

Naprava se dobavlja v 2 različnih izvedbah.

WV 50

WV 50 plus vključno s pršilno steklenico z nastavkom za brisanje in koncentratom čistila za steklo

Namenska uporaba

- To napravo na akumulatorsko baterijo uporabljajte izključno v privatne namene, za čiščenje vlažnih, gladkih površin kot so okna, ogledala ali ploščice. Vse sate se ne sme nobenega prahu.
- Naprave ni primerna za sesanje večjih količin tekočin z vodoravnig površin npr. iz prevrnjenega kozarva (max. 25 ml).
- Uporabljajte to napravo le v povezavi z običajnimi čistilnimi sredstvi za steklo (ne špirit, ne čistilna pena).

Priporočamo: koncentrat čistila za steklo podjetja KÄRCHER (glejte poglavje „Posebni pribor“).

- To napravo uporabljajte le s priborom in nadomestnimi deli, ki jih je dovolilo podjetje KÄRCHER.

Vsaka uporaba izven teh okvirjev velja kot nenamenska. Proizvajalec ne odgovarja za tako nastalo škodo; tveganje nosi izključno uporabnik.

Varnostna navodila

- Ta naprava ni namenjena uporabi s strani oseb (vključno z otroci) z omejenimi fizičnimi, senzoričnimi ali umskimi sposobnostmi ali pomanjkljivimi izkušnjami in/ali zaradi pomanjkanja potrebnega znanja, razen če so pod nadzorom odgovorne osebe, ki skrbi za njihovo varnost, ali jim le ta nudi potrebne napotke o uporabi naprave. Otroci morajo biti pod stalnim nadzorom, da zagotovite, da se z napravo ne igrajo.
- V prezračevalne reže ne vstavljajte nikakršnih predmetov.
- Pršilnega curka ne razpršujte v oči.
- Pršilnega curka ne usmerjajte neposredno na delovna sredstva, ki vsebujejo električne komponente, kot npr. notranjost pečice.
- Pred uporabo na občutljivih površinah (z visokim leskom) testirajte blazinico za brisanje iz mikrovlaken na nevidnem mestu.

Opozorila glede akumulatorske baterije

- **Nevarnost kratkega stika!** V polnilno pušo ne vstavljajte prevodnih predmetov (npr. izvijač ali podobno).
- Polnjenje akumulatorske baterije je dovoljeno le s priloženim originalnim polnilnikom ali s polnilniki, ki jih dopušča podj. KÄRCHER.

Opozorila glede polnilnika

- V primeru očitne poškodbe polnilnik s polnilnim kablom nemudoma zamenjajte z originalnim delom.
- Na tipski tablici navedena napetost mora ustrezati napajalni napetosti.
- Polnilnik uporabljajte in shranjujte le v suhih prostorih, temperatura okolice 5 - 40° C.
- Omrežnega vtiča nikoli ne prijemajte z mokrimi rokami.

Opozorila za transport

- Akumulatorska baterija je testirana v skladu z relevantnimi predpisi za mednarodni transport in se sme transportirati / pošiljati.

Varstvo okolja



Embalžo je mogoče reciklirati. Prosimo, da embalaže ne odlagate med gospodinjiski odpad, pač pa jo oddajte v ponovno predelavo.



Stare naprave vsebujejo dragocene reciklirne materiale, ki jih je treba odvajati za ponovno uporabo. Baterije in akumulatorske baterije vsebujejo snovi, ki ne smejo priti v okolje. Zato stare naprave, baterije in akumulatorske baterije zavržite v ustrezne zbiralne sisteme.

Opozorila k sestavinam (REACH)

Aktualne informacije o sestavinah najdete na:

www.kaercher.com/REACH

Zagon

Opis naprave

Pri razpakiranju preverite ali v vsebini paketa manjka pribor oz. ali obstajajo poškodbe. V primeru transportnih poškodb obvestite svojega prodajalca.

Opozorilo: slike naprave in upravljanja se nahajajo na strani 2.

Slika 1

WV 50

- 1 Polnilnik s polnilnim kablom
- 2 **Osnovna naprava**
- 3 Polnilna puša
- 4 Indikator polnjenja / delovanja
- 5 Nogice
- 6 Ročaj
- 7 Stikalo na stroju (ON/OFF)
- 8 Rezervoar za umazano vodo, snemljiv
- 9 Zapiralo, rezervoar za umazano vodo
- 10 **Sesalna glava**
- 11 Deblokada, sesalna glava
- 12 Nastavek brisalcev
- 13 Deblokada, nastavek

WV 50 plus *

- 14 Pršilna steklenica
- 15 Pršilna ročica
- 16 Nastavek za brisanje

- 17 Fiksirni obroč
 - 18 Blazinica za brisanje iz mikrovlaknen
 - 19 Koncentrat čistila za steklo
- * glede na opremo

Montiranje naprave

Slika 2

→ Nastavek z brisalci natakните na sesalno glavo, dokler se slišno ne zaskoči.

Montiranje pršilne steklenice in nastavka za brisanje in polnjenje s čistilnim sredstvom*

* glede na opremo

Montiranje nastavka za brisanje

Slika 3

- Pršilno glavo odvijte s pršilne steklenice.
- Nastavek za brisanje natakните na pršilno glavo.
- Nastavek za brisanje in pršilno glavo zavarujte s fiksnim obročem.

Slika 4

→ Blazinico za brisanje napnite na nastavek za brisanje in fiksirajte z velcro trakom.

Polnjenje pršilne steklenice

Slika 5

- Priloženi koncentrat (1 x 20 ml) nalijte v pršilno steklenico in steklenico počasi napolnite s čisto vodo (dobite 250 ml raztopine čistilnega sredstva).
- Zaprite steklenico.

Polnjenje akumulatorske baterije

Slika 6

- Polnilnik vključite v ustrezno vtičnico.
- Vtič polnilnega kabla vtaknite na hrbtni strani naprave.

Opozorilo: Med polnjenjem utripa indikator polnjenja / delovanja. Ko je akumulatorska baterija napolnjena, svetli neprekinjeno.

Po zaključku dela napolnite akumulatorsko baterijo.

Začetek dela

Čiščenje s pršilno steklenico in nastavkom za brisanje*

* glede na opremo

Slika 7

→ Za nanašanje čistilnega sredstva pritisnite pršilno ročico steklenice in površino enakomerno napršite, nato z blazinico za brisanje raztopite umazanijo.

Opozorilo: Blazinico po potrebi izperite pod tekočo vodo!

Slika 8

→ Vključite napravo, indikator polnjenja / delovanja neprekinjeno sveti.

→ Za sesanje čistilne tekočine napravo vlečite od zgoraj navzdol.

Opozorilo: Težko dostopne površine se lahko posejajo tako prečno kot tudi nad glavo (omejena količina).

Opozorilo:

Pri šibki akumulatorski bateriji začne indikator polnjenja / delovanja počasi utripati in naprava se po določenem času izklopi, v tem primeru napolnite akumulatorsko baterijo.

Napravo po vsaki očiščeni površini izklopite, s tem se znatno poveča čas delovanja na polnitev akumulatorske baterije.

Čiščenje brez pršilne steklenice

→ Čistilno sredstvo nanesite po navodilih proizvajalca na običajen način in raztopite umazanijo.

→ Nadaljnji postopek kot pri "Čiščenju s pršilno steklenico in nastavkom za brisanje", slika 8.

Prekinitev dela

Slika 9

→ Napravo odložite na nogice (parkirni položaj) in izklopite.

Praznjenje zbiralnika med delom

Ko je dosežen maksimalen nivo polnjenja (oznaka) rezervoarja za umazano vodo, izpraznite rezervoar.

→ Izklopite napravo.

Slika 10

→ Potegnite zapiralo rezervoarja za umazano vodo in izpraznite rezervoar.

→ Zaprite rezervoar za umazano vodo.

Zaključek dela / Čiščenje naprave

→ Izklopite napravo.

Slika 11

→ Najprej deblokirajte nastavek z brisalci in ga snemite s sesalne glave, nato deblokirajte sesalno glavo in jo snemite.

→ Sesalno glavo in nastavek z brisalci očistite pod tekočo vodo (ni primerno za pomivalni stroj).

Slika 12

Pozor: Osnovna naprava vsebuje električne komponente, le-te ne čistite pod tekočo vodo!

→ Snemite rezervoar za umazano vodo, zapiralo obrnite in izvlecite.

→ Izpraznite rezervoar in splaknite z vodo. Rezervoar ponovno zaprite.

→ Blazinico za brisanje potegnite s pršilne steklenice in jo očistite pod tekočo vodo. Blazinico za brisanje lahko perete v pralnem stroju do 60°C, brez uporabe mehčalca.

→ Očiščeno napravo pred sestavljanjem pustite, da se posuši.

→ Napolnite akumulatorsko baterijo.

Shranjevanje naprave

→ Napravo hranite stoje v suhih prostorih.

Pomoč pri motnjah

Pršilna steklenica ne razpršuje

→ Napolnite čistilo.

→ Črpalni mehanizem v pršilni steklenici je okvarjen, kontaktirajte trgovca.

Naprava se ne zažene

Preverite indikator polnjenja / delovanja:

- Signala ni oz. počasi utripajoč signal: napolnite akumulatorsko baterijo.
- Pri hitro utripajočem signalu: kontaktirajte trgovca.

Proge pri čiščenju

- Očistite brisalec.
- **Izrabljen brisalec obrnite:**
Brisalec iz gume ob strani potegnite navzven. Gumijast nastavek v področju okrogline navlažite z vodo ali čistilnim sredstvom. Gumijast nastavek obratno ponovno potisnite v držalo.
- **Brisalec po potrebi zamenjajte:**
Če sta potem, ko je bil gumijast nastavek obrnjen, oba robova obrabljena, je potreben nov gumijast nastavek. Gumijast nastavek zamenjajte kot opisano zgoraj.
- Preverite doziranje čistilnega sredstva.

Voda izstopa iz prezračevalnih rež

- Izpraznite rezervoar za umazano vodo (max. 100 ml prostornine).

Poseben pribor

Koncentrat čistila za steklo (4 x 20 ml)

Naroč. št.: 6.295-302.0

Blazinica za brisanje iz mikrovlaken (2 Kos)

Naroč. št.: 2.633-100.0

Brisalec, širok (2 kosa)

Naroč. št.: 2.633-005.0

Tehnični podatki

Vrsta zaščite	IP X4	
Prostornina rezervoarja za umazano vodo	100	ml
Obratovalni čas pri polni akumulatorski bateriji	20	min.
Nazivna napetost akumulatorske baterije	3,6	V
Nazivna moč naprave	12	W

Čas polnjenja prazne aku baterije	2	h
Izhodna napetost polnilnika	5,5	V
Izhodni tok polnilnika	600	mA
Nivo zvočnega tlaka (EN 60704-2-1)	54	dB(A)
Teža	0,7	kg
Aku tip	Li-Ion	

Pridržana pravica do tehničnih sprememb!

Odstranitev stare naprave in akumulatorske baterije

Ta naprava vsebuje vgrajeno baterijo, le-to je potrebno pred odlaganjem stare naprave med odpadke odstraniti.

Odstranitev in odlaganje baterije med odpadke

- Napravo se sme odpreti le za odstranjevanje baterije.

Previdno pri odpiranju naprave, preprečiti je potrebno kratke stike.

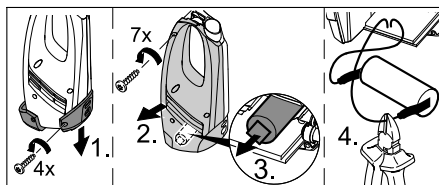

- Odstranite baterijo in jo okolju prijazno zavrzite med odpadke (zbirna mesta ali trgovci).

⚠ Opozorilo

- **Akumulatorske baterije ne odpirajte,** obstaja nevarnost kratkega stika, poleg tega lahko izstopijo dražeči hlapi ali jedke tekočine.
- **Akumulatorske baterije ne izpostavljajte močnemu sončnemu sevanju, vročini ali ognju,** obstaja nevarnost eksplozije.

Spis treści

Wskazówki bezpieczeństwa	PL . . . 1
Uruchomienie	PL . . . 2
Zakończenie pracy / wyczyszczenie urządzenia	PL . . . 3
Usuwanie usterek	PL . . . 3
Wyposażenie specjalne	PL . . . 4
Dane techniczne	PL . . . 4
Zużyte urządzenie i akumulatory poddać utylizacji	PL . . . 4

Szanowny Kliencie!



Przed pierwszym użyciem urządzenia należy przeczytać oryginalną instrukcję obsługi, postępować według jej wskazań i zachować ją do późniejszego wykorzystania lub dla następnego użytkownika.

Urządzenie dostarczane jest w 2 różnych wersjach.

WV 50

WV 50 plus włącznie z butlą natryskową z nasadką ścierającą i koncentratem do czyszczenia okien

Użytkowanie zgodne z przeznaczeniem

- Niniejsze urządzenie na baterie należy używać wyłącznie do celów prywatnych, do czyszczenia wilgotnych, gładkich powierzchni, takich jak okna, lustra lub płytki. Nie można zasysać kurzu.
- Urządzenie nie nadaje się do zasysania większych ilości cieczy z poziomych powierzchni np. z przewróconej szklanki (maks. 25 ml).
- Urządzenie to musi być używane tylko w połączeniu ze zwykłymi środkami do czyszczenia okien (żaden spirytus ani oczyszczacz pianowy).

Polecamy: Koncentrat do czyszczenia okien firmy KÄRCHER (patrz rozdział „Wyposażenie specjalne“).

- Urządzenie należy stosować tylko z akcesoriami i częściami zamiennymi dopuszczonymi przez firmę KÄRCHER.

Każde inne zastosowanie jest niezgodne z przeznaczeniem. Producent nie odpowiada za wynikające z tego szkody; ryzyko ponosi jedynie użytkownik.

Wskazówki bezpieczeństwa

- Niniejsze urządzenie nie jest przeznaczone do użytku przez osoby (włącznie z dziećmi) z ograniczonymi możliwościami psychofizycznymi albo nie posiadające doświadczenia i/lub wiedzy, chyba że są one nadzorowane przez osobę odpowiedzialną za ich bezpieczeństwo albo otrzymały od niej wskazówki, w jaki sposób używać tego urządzenia. Dzieci powinny być nadzorowane, żeby uniknąć wykorzystania urządzenia do zabawy.
- Nie wprowadzać żadnych przedmiotów do szczeliny wentylacyjnych.
- Strumienia natryskowego nie kierować do oczu.
- Nie kierować strumienia natryskowego bezpośrednio na środki robocze, które zawierają podzespoły elektryczne, np. wnętrza pieców.
- Przed użyciem na wrażliwych (wysokopłytkowych) powierzchniach ściereczek z weluru pluszowego przetestować na niewidocznym miejscu.

Wskazówki dotyczące akumulatora

- **Niebezpieczeństwo śpięcia elektrycznego!** Do gniazda ładowania nie wkładać żadnych przedmiotów przewodzących (np. śrubokręta itp.).
- Ładowanie akumulatora dozwolone jest tylko przy użyciu dołączonej oryginalnej ładowarki lub ładowarek dopuszczonych przez firmę KÄRCHER.

Wskazówki dotyczące ładowarki

- W przypadku widocznego uszkodzenia ładowarkę z kablem do ładowania niezwłocznie wymienić na oryginalną część.
- Napięcie podane na tabliczce znamionowej musi zgadzać się z napięciem w gniazdku.
- Używać ładowarkę tylko w suchych pomieszczeniach, temperatura otoczenia 5-40°C.
- Nigdy nie dotykać kabla sieciowego mokrą dłońią.

Wskazówki dotyczące transportu

- Akumulator został sprawdzony zgodnie z obowiązującymi przepisami przewozów międzynarodowych i można go transportować / wysłać.

Ochrona środowiska



Materiały użyte do opakowania nadają się do recyklingu. Opakowania nie należy wrzucać do zwykłych pojemników na śmieci, lecz do pojemników na surowce wtórne.



Zużyte urządzenia zawierają cenne surowce wtórne, które powinny być oddawane do utylizacji. Baterie i akumulatory zawierają substancje, które nie powinny przedostać się do środowiska naturalnego. Z tego powodu należy usuwać zużyte urządzenia, baterie i akumulatory za pośrednictwem odpowiednich systemów utylizacji.

Wskazówki dotyczące składników (REACH)

Aktualne informacje dotyczące składników znajdują się pod:

www.kaercher.com/REACH

Uruchomienie

Opis urządzenia

Podczas rozpakowywania urządzenia należy sprawdzić, czy w opakowaniu znajdują się wszystkie elementy i czy nic nie jest uszkodzone. W przypadku stwierdzenia uszkodzeń w transporcie należy zwrócić się do dystrybutora.

Wskazówka: Ilustracje urządzenia i jego obsługi znajdują się na stronie 2.

Rysunek 1

WV 50

- Ładowarka z kablem do ładowania
- Urządzenie podstawowe**
- Gniazdo ładowania
- Wskaźnik naładowania / pracy urządzenia
- Nóżka
- Uchwyt
- Włącznik/ wyłącznik
- Zbiornik brudnej wody, zdejmowany
- Zamknięcie, zbiornik brudnej wody
- Głowica ssąca**
- Odblokowanie, głowica ssąca
- Nakładka ze ściągaczem
- Odblokowanie, nakładka

WV 50 plus *

- Butla natryskowa
- Dźwignia natryskowa

- Nasadka ścierająca
 - Pierścień ustalający
 - Ściereczka z weluru pluszowego
 - Koncentrat do czyszczenia okien
- *w zależności od wyposażenia

Montaż urządzenia

Rysunek 2

- Nałożyć nakładkę ze ściągaczem na głowicę ssącą aż się w słyszalny sposób zatrzaśnie.

Zamontować butlę natryskową i nasadkę ścierającą i pełnić środkiem czyszczącym*

*w zależności od wyposażenia

Montaż nasadki ścierającej

Rysunek 3

- Odkręcić głowicę rozpryskową butli natryskowej.
- Nałożyć nasadkę ścierającą na głowicę rozpryskową.
- Zabezpieczyć nasadkę ścierającą i głowicę rozpryskową za pomocą pierścienia mocującego.

Rysunek 4

- Naprężyć ściereczkę na nasadce ścierającej i zamocować za pomocą taśmy z zatraskami.

Napełnianie butli natryskowej

Rysunek 5

- Nalać dostarczonego koncentratu (1 x 20 ml) do butli natryskowej i powoli dopełnić butlę czystą wodą (powstaje 250 ml roztworu środka czyszczącego).
- Zamknąć butlę.

Ładowanie akumulatora

Rysunek 6

- Podłączyć ładowarkę do właściwego gniazda zasilania.
- Włożyć wtyczkę kabla ładowarki do gniazdko z tyłu urządzenia.

Wskazówka: W czasie procesu ładowania miga wskaźnik naładowania / pracy urządzenia. Gdy akumulator jest w pełni naładowany, wskaźnik świeci się stale.

Po zakończeniu pracy doładować akumulator.

Rozpoczęcie pracy

Czyszczenie przy użyciu butli natryskowej i nasadki ścierającej*

*w zależności od wyposażenia

Rysunek 7

→ W celu nałożenia środka czyszczącego nacisnąć dźwignię natryskową butli, spryskać równomiernie powierzchnię, a następnie brud rozpuścić ściereczką.

Wskazówka: W razie potrzeby, podkładkę wymyć pod bieżącą wodą!

Rysunek 8

→ Włączyć urządzenie, wskaźnik naładowania / pracy urządzenia świeci się stale.

→ W celu zasysania płynu czyszczącego pociągnąć urządzenie z góry na dół.

Wskazówka: Na ciężko dostępnych powierzchniach można pracować prostopadłe albo w poprzek (ograniczona ilość).

Wskazówki:

Przy słabych akumulatorach wskaźnik naładowania / pracy urządzenia rozpoczyna lekko migać, a urządzenia po pewnym czasie się wyłącza. W tym wypadku należy naładować akumulator.

Wyłączyć urządzenie po każdej wyczyszczonej powierzchni, w ten sposób znacznie poprawia się czas pracy na każde naładowanie akumulatora.

Czyszczenie bez butli natryskowej

→ Nałożyć w zwykły sposób środek czyszczący zgodnie z danymi producenta i rozpuścić brud.

→ Dalsze postępowanie, jak przy „Czyszczenie przy użyciu butli natryskowej i nasadki ścierającej“, rysunek 8.

Przerwanie pracy

Rysunek 9

→ Odstawić urządzenie na nożkę (pozycja parkowania) i wyłączyć.

Opróżnianie zbiornika podczas pracy

Gdy osiągnięto maks. poziom napelnienia (znacznik) zbiornika brudnej wody, zbiornik należy opróżnić.

→ Wyłączyć urządzenie.

Rysunek 10

→ Pociągnąć za mechanizm zamykający zbiornika brudnej wody i opróżnić zbiornik.

→ Zamknąć zbiornik brudnej wody.

Zakończenie pracy / wyczyszczenie urządzenia

→ Wyłączyć urządzenie.

Rysunek 11

→ Najpierw odblokować nakładkę ze ściągaczem i zdjąć z głowicy ssącej, potem odblokować i zdjąć głowicę ssącą.

→ Wyczyścić pod wodą bieżącą głowicę ssącą oraz nakładkę ze ściągaczem (nie nadają się do zmywarki do naczyń).

Rysunek 12

Uwaga: Urządzenie podstawowe zawiera podzespoły elektryczne, nie czyścić go pod wodą bieżącą!

→ Zdjąć zbiornik brudnej wody, przekręcić element zamykający i wyjąć go.

→ Opróżnić zbiornik i wypłukać wodą. Później zamknąć zbiornik.

→ Zdjąć ściereczkę z butli natryskowej i wymyć pod bieżącą wodą. Ściereczkę można myć w pralce w temp. do 60°C, bez dodatku proszku do prania.

→ Pozwolić na wyschnięcie wyczyszczonego urządzenia przed jego złożeniem.

→ Naładować akumulator.

Przechowywanie urządzenia

→ Przechowywać urządzenie w suchym pomieszczeniu.

Usuwanie usterek

Butla natryskowa nie działa

→ Włać środek czyszczący.

→ Mechanizm pompki w butli natryskowej jest uszkodzony, skontaktować się ze sprzedawcą.

Urządzenie nie włącza się

Sprawdzić wskaźnik naładowania / pracy urządzenia:

- Brak sygnału wzgl. sygnał miga powoli: Naładować akumulator.
- Przy szybko migającym sygnale: Skontaktować się ze sprzedawcą.

Po czyszczeniu zostają pasy

- Wyczyścić ściągacz.
- **Obrócić zużyty ściągacz:**
Pociągnąć ściągacz gumowy po boku na zewnątrz. Zwilżyć ściągacz przy zaokrągleniu wodą lub środkiem czyszczącym. Wsunąć ściągacz do wspornika odwrotną stroną.
- **W razie potrzeby wymienić ściągacz:**
Jeżeli obróceniu ściągacza obydwie krawędzie są zużyte, konieczne jest wstawienie nowego ściągacza. Wymienić ściągacz w sposób opisany powyżej.
- Sprawdzić dozowanie środka czyszczącego.

Woda wydostaje się ze szczelin wentylacyjnych

- Opróżnić zbiornik brudnej wody (maks. 100 ml zawartości).

Wyposażenie specjalne

Koncentrat do czyszczenia okien

(4 x 20 ml)

Nr katalogowy: 6.295-302.0

Ściereczka z weluru pluszowego (2 Szt.)

Nr katalogowy: 2.633-100.0

Ściągacz, szeroki (2 sztuki)

Nr katalogowy: 2.633-005.0

Dane techniczne

Stopień ochrony	IP X4	
Pojemność zbiornika brudnej wody	100	ml
Czas pracy przy naładowanym akumulatorze	20	min
Napięcie znamionowe akumulatora	3,6	V
Moc znamionowa urządzenia	12	W
Czas ładowania wyładowanego akumulatora	2	h
Napięcie wyjściowe ładowarki	5,5	V

Prąd wyjściowy ładowarki	600	mA
Poziom ciśnienia akustycznego (EN 60704-2-1)	54	dB(A)
Masa	0,7	kg
Typ akumulatora	Li-Ion	

Zmiany techniczne zastrzeżone!

Zużyte urządzenie i akumulatory poddać utylizacji

To urządzenie zawiera wbudowany akumulator, należy go wymontować przed poddaniem utylizacji zużytego urządzenia.

Wymontować akumulator i poddać go utylizacji

- Urządzenie można otworzyć jedynie w celu poddanie akumulatora utylizacji.
Ostrożnie przy otwieraniu urządzenia, **należy unikać zwarc.**

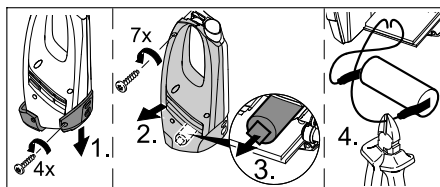

- Wyjąć akumulator i poddać utylizacji przyjaznej do środowiska naturalnego (miejsca zbiorcze albo dystrybutorzy).

⚠ Ostrzeżenie

- **Nie otwierać akumulatorów**, istnieje zagrożenie zwarcia, dodatkowo mogą powstawać drażniące opary wzgl. wydostawać się żrące płyny.
- **Nie poddawać akumulatorów mocnemu promieniowaniu słonecznemu, ani na działanie wysokich temperatur ani ognia**, istnieje niebezpieczeństwo wybuchu.

Cuprins

Măsuri de siguranță	RO . . . 1
Punerea în funcțiune	RO . . . 2
Terminarea lucrului / curățarea aparaturii	RO . . . 3
Remediarea defecțiunilor	RO . . . 3
Accesorii opționale	RO . . . 4
Date tehnice	RO . . . 4
Eliminarea aparatului uzat și a acumulatorilor	RO . . . 4

Mult stimat client,



Înainte de prima utilizare a aparatului dvs. citiți acest instrucțiuni original, respectați instrucțiunile cuprinse în acesta și păstrați-l pentru întrebuințarea ulterioară sau pentru următorii posesori.

Aparatul este disponibil în două variante diferite.

WV 50

WV 50 plus inclusiv flacon de pulverizare cu dispozitiv de ștergere și concentrat de soluție de curățat geamuri.

Utilizarea corectă

- Utilizați acest aparat alimentat cu acumulator exclusiv în domeniul privat, pentru curățarea spațiilor umede, netede, cum sunt ferestrele, oglinzile sau faianța și gresia. Nu este permisă aspirarea prafului.
- Aparatul nu este adecvat pentru aspirarea unor cantități mai mari de lichide de pe suprafețele orizontale, de ex. lichidele scurse dintr-un pahar răsturnat (max. 25 ml).
- Utilizați acest aparat numai folosind soluții de curățat geamuri obișnuite (nu folosiți spirt sau soluții de curățat cu spumare).

Vă recomandăm: Concentrat de soluție de curățat geamuri KÄRCHER (vezi capitolul „Accesorii speciale“).

- Utilizați numai accesoriile și piesele de schimb aprobate de firma KÄRCHER.

Utilizarea în orice alt mod decât cel descris mai sus este considerată improprie. Producătorul nu-și asumă responsabilitatea pentru pagube produse ca urmare a utilizării improprie, riscurile revenindu-i în întregime utilizatorului.

Măsuri de siguranță

- Acest aparat nu este destinat pentru a fi utilizat de către persoane (inclusiv copii) cu capacități psihice, senzoriale sau mintale limitate sau de către persoanele,
- care nu dispun de experiența și/sau cunoștința necesară, cu excepția acelor cazuri, în care ele sunt supravegheate de o persoană responsabilă de siguranța lor
- sau au fost instruite de către aceasta în privința utilizării. Nu lăsați copii nesupravegheați, pentru a vă asigura, că nu se joacă cu aparatul.
- Nu introduceți obiecte în fanta de aerisire.
- Nu pulverizați jetul în ochi.
- Nu orientați jetul în direcția mijloacelor de lucru, care conțin piese electrice, cum ar fi de ex. spațiul interior al cuptoarelor.
- Înainte de utilizarea pe suprafețe sensibile (foarte lucioase) testați tamponul pentru șters din microfibră într-un un loc mai puțin vizibil.

Informații despre acumulator

- **Pericol de scurtcircuit!** Nu introduceți obiecte conductoare (de ex. șurubelniță sau altele similare) în mufa de încărcare.
- Încărcarea acumulatorului se va face doar cu încărcătorul original inclus în livrare sau cu încărcătoare aprobate de KÄRCHER.

Informații despre încărcător

- Încărcătorul cu cablu de încărcare trebuie înlocuit imediat cu unul original dacă există deteriorări vizibile.
- Tensiunea indicată pe plăcuța de tip trebuie să corespundă tensiunii de alimentare.
- Încărcătorul trebuie utilizat și depozitat numai în încăperi uscate, cu o temperatură ambientă între 5 - 40° C.
- Nu prindeți ștecherul cu mâinile ude.

Indicații referitoare la transport

- Acumulatorul este testat conform reglementărilor internaționale de transport și poate fi transportat / expedit.

Protecția mediului înconjurător



Materialele de ambalare sunt reciclabile. Ambalajele nu trebuie aruncate în gunoii menajer, ci trebuie duse la un centru de colectare și revalorificare a deșeurilor.



Aparatele vechi conțin materiale reciclabile valoroase, care pot fi supuse unui proces de revalorificare. Bateriile și acumulatorii conțin substanțe care nu au voie să ajungă în mediul înconjurător. Din acest motiv, vă rugăm să apelați la centrele de colectare abilitate pentru eliminarea aparatelor vechi, a bateriilor și a acumulatorilor.

Observații referitoare la materialele conținute (REACH)

Informații actuale referitoare la materialele conținute puteți găsi la adresa:

www.kaercher.com/REACH

Punerea în funcțiune

Descrierea aparatului

La despachetare verificați conținutul pachetului în privința existenței tuturor accesoriilor sau a deteriorărilor. În cazul în care constatați deteriorări cauzate de un transport necorespunzător, vă rugăm să anunțați imediat comerciantul dvs.

Observație: Figuri ale aparatului și indicații pentru utilizare se găsesc la pagina 2.

Figura 1

WV 50

- 1 Încărcător cu cablu de încărcare
- 2 **Aparat de bază**
- 3 Mufă de încărcare
- 4 Indicator de încărcare / funcționare
- 5 Picior de sprijin
- 6 Mâner
- 7 Comutator aparat (PORNIRE/OPRIRE)
- 8 Rezervor detașabil de apă uzată
- 9 Închizătoare rezervor de apă uzată

10 **Cap de aspirare**

- 11 Sistem de deblocare cap de aspirare
- 12 Piesă montabilă cu lame de ștergere
- 13 Sistem de deblocare piesă montabilă

WV 50 plus *

- 14 Flacon de pulverizare
- 15 Manetă de pulverizare

- 16 Dispozitiv de ștergere
 - 17 Inel de fixare
 - 18 Tampon pentru șters din microfibră
 - 19 Concentrat de soluție de curățat geamuri
- * în funcție de dotare

Montarea aparatului

Figura 2

- Aplicați piesa montabilă cu lame de ștergere pe capul de aspirație până când auziți că aceasta intră în locaș.

Montați flaconul de pulverizare pe dispozitivul de ștergere și umpleți cu soluție de curățat*

* în funcție de dotare

Montarea dispozitivului de ștergere

Figura 3

- Deșurubați capul de pulverizare de pe flaconul de pulverizare.
- Aplicați dispozitivul de ștergere pe capul de pulverizare.
- Asigurați dispozitivul de ștergere și capul de pulverizare cu inelul de fixare.

Figura 4

- Întindeți tamponul pentru șters pe dispozitivul de ștergere și fixați-l cu bandă adezivă.

Umplerea flaconului de pulverizare

Figura 5

- Turmați concentratul livrat împreună cu aparatul (1 x 20 ml) în flaconul de pulverizare și umpleți încet flaconul cu apă curată (veți obține 250 ml de soluție de curățat).
- Închideți flaconul.

Încărcarea acumulatorului

Figura 6

- Conectați încărcătorul la rețeaua de curent.
- Conectați ștecherul de la cablul de încărcare la partea din spate a aparatului.

Indicație: În timpul procesului de încărcare indicatorul pentru încărcare / funcționare luminează intermitent. Dacă acumulatorul este încărcat complet acesta va lumina în continuu.

După utilizarea aparatului, încărcați din nou acumulatorul.

Începerea lucrului

Curățare cu flacon de pulverizare și dispozitiv de ștergere*

* în funcție de dotare

Figura 7

→ Pentru aplicarea soluției de curățat apăsați mânerul de pulverizare de pe flacon și pulverizați soluția într-un strat uniform pe suprafață, apoi desprindeți murdăria cu ajutorul dispozitivului de ștergere.

Indicație: Spălați discul sub apă curentă, dacă este nevoie!

Figura 8

→ Porniți aparatul, indicatorul de încărcare / funcționare luminează în continuu.

→ Pentru aspirarea soluției de curățat trageți aparatul de sus în jos.

Indicație: Suprafețele greu accesibile pot fi aspirate și pe transversală, cât și deasupra capului (cantitate limitată).

Indicații:

Când acumulatorul este aproape descărcat, indicatorul de încărcare / funcționare începe să lumineze intermitent și aparatul se oprește după o anumită perioadă de timp, în acest caz încărcați acumulatorul.

Opriti aparatul după fiecare suprafață curățată, prin acesta puteți prelungi semnificativ timpul de funcționare după o încărcare.

Curățare fără flacon de pulverizare

→ Aplicați soluția de curățat potrivit indicațiilor producătorului, în mod obișnuit, și desprindeți murdăria.

→ Alte moduri de procedare „Curățare cu flacon de pulverizare și dispozitiv de ștergere“, Figură 8 .

Întreruperea lucrului

Figura 9

→ Așezați aparatul pe piciorul de sprijin (poziția de parcare) și opriți-l

Golirea rezervorului în timpul funcționării

Dacă nivelul apei uzate ajunge la maxim (până la semn), vă rugăm să goliți rezervorul.

→ Opriți aparatul.

Figura 10

→ Trageți închizătoarea rezervorului de apă uzată și goliți rezervorul.

→ Închideți rezervorul.

Terminarea lucrului / curățarea aparatului

→ Opriți aparatul.

Figura 11

→ Deblocați mai întâi dispozitivul cu lame de ștergere și îndepărtați-l de pe capul de aspirare, apoi deblocați capul de aspirare și desprindeți-l.

→ Spălați capul de aspirare și dispozitivul cu lame de ștergere sub apă curentă (este interzisă spălarea în mașina de spălat vase).

Figura 12

Atenție: Aparatul de bază conține piese electrice, nu spălați de aceea aparatul sub apă curentă!

→ Îndepărtați rezervorul de apă uzată, rotiți închizătoarea și trageți-o afară.

→ Goliți rezervorul și spălați-l cu apă. Închideți rezervorul.

→ Trageți tamponul pentru șters de pe flaconul de pulverizare și spălați-l sub apă curentă. Tamponul pentru șters poate fi spălat și în mașina de spălat până la 60°C, fără adăugarea de balsam de rufe.

→ Înainte de asamblare lăsați aparatul spălat să se usuce.

→ Încărcați acumulatorul.

Depozitarea aparatului

→ Depozitați aparatul în poziție verticală și în spații uscate.

Remediarea defecțiunilor

Flaconul de pulverizare nu pulverizează

→ Adăugați soluția de curățat.

→ S-a defectat mecanismul de pompare din cadrul flaconului de pulverizare, contactați distribuitorul.

Aparatul nu funcționează

Verificați indicatorul de încărcare / funcționare:

→ Dacă nu există semnal sau indicatorul luminează intermitent, încet: Încărcați acumulatorul.

- Dacă indicatorul luminează intermitent, rapid: Contactați distribuitorul.

După curățare rămân urme

- Curățați lama de ștergere.
- **Întoarcerea lamei de ștergere uzate:**
Scoateți lama de ștergere din cauciuc pe lateral. Înmuiați lama de cauciuc în zona rotunjită în apă sau soluție de curățat. Introduceți-o apoi invers în suportul acesteia.
- **Înlocuirea lamei de ștergere, dacă este necesară:**
În cazul în care după întoarcerea lamei de ștergere s-au uzat ambele margini ale acesteia, utilizați o nouă lamă de ștergere. Înlocuiți lama de ștergere conform celor descrise mai sus.
- Verificați dozarea soluției de curățat.

Apa iese prin fanta de aerisire

- Goliți rezervorul de apă uzată (conținut max. 100 ml).

Accesorii opționale

Concentrat de soluție de curățat geamuri
(4 x 20 ml)

Nr. de comandă: 6.295-302.0

Tampon pentru șters din microfibră
(2 Bucăți)

Nr. de comandă: 2.633-100.0

Lamă de ștergere, lată (2 piese)

Nr. de comandă: 2.633-005.0

Date tehnice

Clasa de protecție	IP X4	
Volum rezervor de apă uzată	100	ml
Timp de utilizare cu acumulator complet încărcat	20	min
Tensiune nominală acumulator	3,6	V
Putere nominală aparat	12	W
Durata de încărcare a acumulatorului gol	2	h
Tensiune de ieșire încărcător	5,5	V
Intensitate de ieșire încărcător	600	mA

Nivelul de zgomot (EN 60704-2-1)	54	dB(A)
Masa	0,7	kg
Tipul de acumulator	Li-Ion	

Ne rezervăm dreptul de a efectua modificări tehnice !

Eliminarea aparatului uzat și a acumulatorilor

Acest aparat conține un acumulator incorporat, care trebuie demontat înainte de îndepărtarea aparatului vechi.

Demontarea și îndepărtarea acumulatorului

- Aparatul poate fi deschis doar pentru demontarea acumulatorului.

Atenție la deschiderea aparatului, **evitați scurtcircuiturile.**

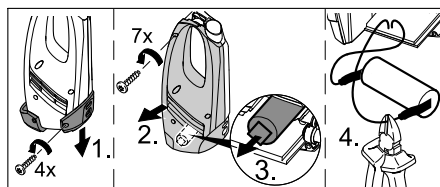

- Scoateți acumulatorul și îndepărtați-l în mod ecologic (centre de colectare sau distribuitori).

⚠ Avertisment

- **Nu deschideți acumulatorul**, există pericolul unui scurt-circuit, cât și de eliberare a unor aburi iritante sau substanțe acide.
- **Nu expuneți acumulatorul la o radiație solară prea puternică**, există pericol de explozie.

Obsah

Bezpečnostné pokyny	SK	1
Uvedenie do prevádzky	SK	2
Ukončenie práce / vyčistenie zariadenia	SK	3
Pomoc pri poruchách	SK	3
Špeciálne príslušenstvo	SK	4
Technické údaje	SK	4
Likvidácia starého prístroja a batérií	SK	4

Vážený zákazník,



Pred prvým použitím vášho zariadenia si prečítajte tento pôvodný návod na použitie, konajte podľa neho a uschovajte ho pre neskoršie použitie alebo pre ďalšieho majiteľa zariadenia. Prístroj sa dodáva v 2 rozličných prevedeniach.

WV 50

WV 50 plus vrátane striekacej fľaše s umývacou násadou a koncentrátom na čistenie okien

Používanie výrobku v súlade s jeho určením

- Tento prístroj napájaný batériou používajte výlučne na súkromné účely použitia, načistenie vlhkého, hladkého povrchu, ako sú okná, zrkadlá a obkladačky. Nesmie sa vysávať žiadny prach.
- Prístroj nie je vhodný na vysávanie väčšieho množstva tekutín z vodorovného povrchu, napr. z prevráteného pohára na pitie (max. 25 ml).
- Tento prístroj používajte len v spojení s pôvodnými prostriedkami na čistenie okien (žiadny lieh, žiadny penový čistič).

Odporúčame: Koncentrát na čistenie okien od spoločnosti KÄRCHER (pozri kapitola „Špeciálne príslušenstvo“).

- Tento prístroj používajte iba s príslušenstvom a náhradnými dielmi schválenými firmou KÄRCHER.

Každé použitie prekračujúce daný rozsah, platí ako použitie nezodpovedajúce stanovenému určeniu. Za škody z toho vyplývajúce výrobca neručí; riziko nesie samotný užívateľ.

Bezpečnostné pokyny

- Toto zariadenie nie je určené na to, aby ho používali osoby (vrátane detí) s obmedzenými fyzickými, zmyslovými alebo duševnými schopnosťami resp. nedostatkom skúseností a znalostí, musia byť pod dozorom osôb zodpovedných za ich bezpečnosť alebo musia od nich obdržať pokyny, ako zariadenie používať. Deti musia byť pod dozorom, aby sa zabezpečilo, že sa so zariadením nehrajú.
- Do vetracej drážky nestrkajte žiadne predmety.
- Nestriekajte do očí.
- Nestriekajte priamo na prevádzkový prostriedok, ktorý obsahuje elektrické konštrukčné diely, ako je napr. vnútorný priestor pecí.
- Pred použitím na citlivom (vysoko lesklý) povrchu preskúšajte utierku z mikrovlákien na neviditeľnom mieste.

Pokyny k batérii

- **Nebezpečie vzniku skratu!** Do nabíjacej objímky nestrkajte žiadne vodivé predmety (napr. skrutkovač alebo podobne).
- Nabíjanie batérie je povolené len v priloženej originálnej nabíjačke alebo v nabíjačkách schválených spoločnosťou KÄRCHER.

Pokyny pre nabíjačku

- Pri viditeľnom poškodení nabíjačky s nabíjacím káblom ju neodkladne vymeňte za originálny diel.
- Údaj o napätí na výrobnom štítku musí súhlasiť s napájacím napätím.
- Nabíjačku používajte a skladujte len v suchých priestoroch, okolitá teplota 5 - 40° C.
- Nikdy sa nedotýkajte sieťovej zástrčky vlhkými rukami.

Pokyny pre prepravu

- Batéria je preskúšaná podľa príslušných predpisov pre medzinárodnú prepravu a smie sa prepravovať alebo odoslať.

Ochrana životného prostredia



Obalové materiály sú recyklovateľné.

Obalové materiály láskavo nevyhadzujte do komunálneho odpadu, ale odovzdajte ich do zberne druhotných surovín.



Vyradené prístroje obsahujú hodnotné recyklovateľné látky, ktoré by sa mali opäť zužitkovať. Batérie a akumulátory obsahujú látky, ktoré sa nesmú dostať do životného prostredia. Staré zariadenia, batérie a akumulátory preto láskavo odovzdajte do vhodnej zberne odpadových surovín.

Pokyny k zloženiu (REACH)

Aktuálne informácie o zložení nájdete na:

www.kaercher.com/REACH

Uvedenie do prevádzky

Popis prístroja

Pri vybalení skontrolujte, či z obsahu obalu nechýba príslušenstvo alebo či obsah nie je poškodený. Akékoľvek poškodenia počas prepravy láskavo oznámte predajcovi.

Upozornenie: *Obrázky zariadenia a pokyny na jeho obsluhu sa nachádzajú na strane 2.*

Obrázok 1

WV 50

- 1 Nabíjačka s nabíjacím káblom
- 2 **Základný prístroj**
- 3 Nabíjacia objímka
- 4 Ukazovateľ nabitia / prevádzky
- 5 Noha stojana
- 6 Rukoväť
- 7 Vypínač zariadenia (ZAP/VYP)
- 8 Nádrž na znečistenú vodu, odoberateľná
- 9 Uzáver, nádrž na znečistenú vodu
- 10 **Vysávací hlava**
- 11 Uvoľnenie, vysávací hlava

12 Násada s odťahovacím ústím

13 Uvoľnenie, násada

WV 50 plus *

14 Striekacia fľaša

15 Páčka striekania

16 Umývací násada

17 Upevňovací krúžok

18 Utierka z mikrovlákn

19 Koncentrát na čistenie okien

* vždy podľa vybavenia

Montáž zariadenia

Obrázok 2

- Nadstavec s odťahovacími čelustami nasúvajte na vysávaciu hlavu, kým hlasne nezaklapne.

Namontujte striekaciu fľašu, umývaciu násadu a naplňte ich čistiacim prostriedkom*

* vždy podľa vybavenia

Montáž umývacej násady

Obrázok 3

- Zo striekacej fľaše odskrutkujte striekaciu hlavu.
- Umývaciu násadu nasadte na striekaciu hlavu.
- Pomocou fixácie zaistite umývaciu násadu a striekaciu hlavu.

Obrázok 4

- Na umývaciu násadu upevnite utierku a prichyťte upínacou páskou.

Naplnenie striekacej fľaše

Obrázok 5

- Dodaný koncentrát (1 x 20 ml) naplňte do striekacej fľaše a pomaly naplňte fľašu čistou vodou (250 ml roztoku čistiacieho prostriedku).
- Fľašu uzavrite.

Nabíjanie batérie

Obrázok 6

- Nabíjačku zasuňte do vhodnej zásuvky.
- Zástrčku nabíjacieho kábla zasuňte na zadnej strane prístroja.

Upozornenie: Počas nabíjania bliká ukazovateľ nabíjania alebo prevádzky.

Ak je batéria úplne nabitá, svieti trvalo.

Po skončení práce dobíte batériu.

Začiatok práce

Čistenie so striekacou fľašou a umývacou náradou*

* vždy podľa vybavenia

Obrázok 7

→ Na nanášanie čistiaceho prostriedku stlačte páčku striekania fľaše a rovnomerne striekajte na plochu, potom nečistotu uvoľníte utierkou.

Upozornenie: Podložku v prípade potreby umyte v tečúcej vode!

Obrázok 8

→ Zapnite prístroj, ukazovateľ nabíjania alebo prevádzky svieti trvalo.

→ Na vysávanie čistiacej kvapaliny ťahajte prístroj zhora smerom dole.

Upozornenie: Ťažko dostupné plochy môžete vysávať priečne a aj nad hlavou (obmedzené množstvo).

Pokyny:

V prípade vybitej batérie začína ukazovateľ nabitia alebo prevádzky pomaly blikať a prístroj sa po určitom čase vypne. V tomto prípade batériu nabíjajte.

Prístroj po vyčistení každej plochy vypnite. Tým sa značne predĺži doba prevádzky na jedno nabitie batérie.

Čistenie bez striekacej fľaše

→ Čistiaci prostriedok naneste podľa údajov výrobcu pôvodným spôsobom a uvoľníte nečistotu.

→ Ďalší postup ako pri "Čistení so striekacou fľašou a umývacím nadstavcom", obrázok 8.

Prerušenie práce

Obrázok 9

→ Prístroj postavte na nohu stojana (parkovacia poloha) a vypnite ho.

Vyprázdnenie nádoby počas práce

Ak sa dosiahol max. stav naplnenia (označenie) nádrže na znečistenú vodu, nádrž vyprázdňte.

→ Prístroj vypnite.

Obrázok 10

→ Vytiahnite uzáver nádrže na znečistenú vodu a nádrž vyprázdňte.

→ Uzavrite nádrž na znečistenú vodu.

Ukončenie práce / vyčistenie zariadenia

→ Prístroj vypnite.

Obrázok 11

→ Najprv uvoľníte náradu s odťahovacím ústím a odoberte vysávaciu hlavu, potom uvoľníte a odoberte vysávaciu hlavu

→ Vyčistíte vysávaciu hlavu a náradu s odťahovacím ústím pod tečúcou vodou (nedávať do práčiek).

Obrázok 12

Pozor: Základný prístroj obsahuje elektrické konštrukčné diely, tieto nečistíte pod tečúcou vodou!

→ Odoberte nádrž na znečistenú vodu, odskrutkujte uzáver a vytiahnite ho.

→ Nádrž vyprázdňte a vypláchnite vodou. Opäť uzavrite nádrž.

→ Umývaciu podložku stiahnite zo striekacej fľaše a umyte v tečúcej vode. Umývacia podložka sa môže umývať v umývárke do teploty 60°C bez použitia zmäčkovadla.

→ Vyčistený prístroj nechajte pred montážou vysušiť.

→ Batériu nabíjajte.

Uskladnenie prístroja

→ Prístroj skladujte v suchých priestoroch.

Pomoc pri poruchách

Striekacia fľaša nestrieka

→ Doplníte čistiaci prostriedok.

→ Čerpací mechanizmus v striekacej fľaši je chybný, skontaktujte sa s predajcom.

Prístroj sa nezapína

Skontrolujte ukazovateľ nabitia / prevádzky:

- Bez signálu resp pomaly blikajúci signál: Nabite batériu.
- Pri rýchlo blikajúcom signále: Skontaktujte sa s predajcom.

Šmuhy pri čistení

- Vyčistíte odťahovacie ústie.
- **Otočte opotrebené odťahovacie čeluste:**
Vytiahnite odťahovacie gumené čeluste na boku smerom von. Gumené čeluste v oblasti zaoblenia navlhčíte vodou alebo čistiacim prostriedkom. Nasuňte otočené gumené čeluste späť do držiaka.

- **Odťahovacie čeluste v prípade potreby vymeňte:**

Ak sú pri otáčaní čelustí opotrebené obe hrany, potom sú potrebné nové gumené čeluste. Vymeňte gumené čeluste tak, ako je to popísané hore.

- Skontrolujte dávkovanie čistiaceho prostriedku.

Voda vystupuje z vetracích drážok

- Vyprázdňte nádrž na znečistenú vodu (max. obsah 100 ml).

Špeciálne príslušenstvo

Koncentrát na čistenie okien (4 x 20 ml)

Obj. číslo: 6.295-302.0

Utiarka z mikrovlákien (2 Ks)

Obj. číslo: 2.633-100.0

Odťahovacia čelusť, široká (2 kusy)

Objed. č.: 2.633-005.0

Technické údaje

Druh krytia	IP X4	
Objem nádrže na znečistenú vodu	100	ml
Doba prevádzky pri plnom nabití batérie	20	min.

Menovité napätie batérie	3,6	V
Menovitý výkon prístroja	12	W
Doba nabíjania vybitej batérie	2	h
Výstupné napätie nabíjačky	5,5	V
Výstupný prúd nabíjačky	600	mA
Hľadina akustického tlaku (EN 60704-2-1)	54	dB(A)
Hmotnosť	0,7	kg
Typ akumulátora	Li-Ion	

Technické zmeny vyhradené!

Likvidácia starého prístroja a batérií

Toto zariadenie obsahuje zabudovanú batériu, ktorú pred likvidáciou starého zariadenia vyberte.

Vybratie a likvidácia batérie

- Prístroj sa smie otvoriť len z dôvodu vybratia batérie.

Pozor pri otváraní prístroja, **nesmie dôjsť ku skratu.**

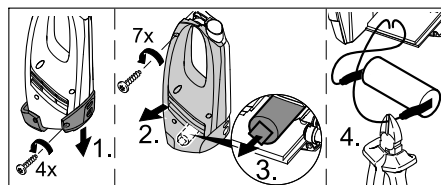

- Batériu vyberte a zlikvidujte tak, aby ste chránili životné prostredie (v zberní alebo u predajcu).

⚠ **Pozor**

- **Batériu neotvárajte.** Existuje nebezpečenstvo skratu. Okrem toho môžu vystupovať dráždivé pary alebo leptajúce kvapaliny.
- **Batériu nevystavujte silnému slnečnému žiareniu, teplu a ohňu.** Existuje nebezpečenstvo výbuchu.

Pregled sadržaja

Sigurnosni napuci	HR	..	1
Stavljanje u pogon	HR	..	2
Kraj rada / čišćenje uređaja	HR	..	3
Otklanjanje smetnji	HR	..	3
Poseban pribor	HR	..	4
Tehnički podaci	HR	..	4
Zbrinjavanje rabljenih uređaja i akumulatora u otpad	HR	..	4

Poštovani kupče,



Prije prve uporabe Vašeg uređaja pročitajte ove originalne radne upute, postupajte prema njima i sačuvajte ih za kasniju uporabu ili za sljedećeg vlasnika.

Uređaj se isporučuje u dvije različite izvedbe.

WV 50

WV 50 plus zajedno s bočicom za raspršivanje, nastavkom za brisanje i koncentratom sredstva za pranje prozora

Namjensko korištenje

- Ovaj uređaj na baterije koristite isključivo u privatne svrhe, za čišćenje vlažnih i glatkih površina poput prozora, zrcala ili keramičkih pločica. Prašina se ne smije usisavati.
- Uređaj nije namijenjen usisavanju većih količina tekućine s vodoravnih površina, npr. iz prevrnutih čaša (maks. 25 ml).
- Uređaj koristite samo s uobičajenim sredstvima za pranje prozora (ne sa špiritom ili pjenušavim sredstvima za pranje).

Preporučamo: Koncentrat sredstva za pranje prozora marke KÄRCHER (vidi poglavlje "Poseban pribor").

- Ovaj uređaj koristite samo s priborom i pričuvnim dijelovima koje odobrava KÄRCHER.

Svaki vid primjene izvan toga slovi kao ne-namjenski. Proizvođač ne preuzima nikakvu odgovornost za štete koje iz toga proizđu. Sav rizik snosi isključivo korisnik.

Sigurnosni napuci

- Ovaj uređaj nije predviđen da njime rukuju osobe (uključujući i djecu) sa smanjenim tjelesnim, senzornim ili mentalnim sposobnostima opažanja ili s ograničenim iskustvom i znanjem, osim ako ih osoba koja je za njih odgovorna ne nadzire ili upućuje u rad s uređajem. Djeca se moraju nadzirati kako bi se spriječilo da se igraju s uređajem.
- Ne stavljajte nikakve predmete u ventilacijske otvore.
- Ne prskajte tekućinu u oči.
- Ne usmjeravajte mlaz izravno na komponente koje sadrže električne dijelove, kao npr. unutrašnjost pećnica.
- Prije primjene na osjetljivim površinama (površinama s visokim sjajem), jastučićem za brisanje od mikrovlakana provjerite postojanost materijala na mjestu koje nije vidljivo.

Napomene o bateriji

- **Opasnost od kratkog spoja!** Ne stavljajte u utičnicu za punjenje nikakve vodljive predmete, kao npr. izvijače i slično.
- Za punjenje baterije u aparatu smiju se koristiti samo priložen originalni punjač ili punjači odobreni od strane KÄRCHERa.

Napomene o punjaču

- U slučaju vidljivih oštećenja bez odlaganja zamijenite punjač s kablom novim originalnim punjačem.
- Napon naveden na natpisnoj pločici mora se podudarati s opskrbnim naponom strujne mreže.
- Punjač koristite i čuvajte samo u suhim prostorima na temperaturi od 5 do 40° C.
- Strujni utikač nikada ne dodirujte mokrim rukama.

Napomene o prijevozu

- Baterija je provjerena u skladu s mjera-davnim propisima za međunarodni transport i smije se slati odnosno prevoziti.

Zaštita okoliša



Materijali ambalaže se mogu reciklirati. Molimo Vas da ambalažu ne odlažete u kućne otpatke, već ih predajte kao sekundarne sirovine.



Stari uređaji sadrže vrijedne tvari koje se mogu reciklirati i zato ih treba sabirati i dostaviti za ponovnu preradu.

Primarne i punjive baterije sadrže tvari koje ne smiju dospjeti u čovjekov okoliš. Stoga Vas molimo stare uređaje, primarne i punjive baterije odstranjujete putem odgovarajućih sabirnih sustava.

Napomene o sastojcima (REACH)

Aktualne informacije o sastojcima možete pronaći na stranici:

www.kaercher.com/REACH

Stavljanje u pogon

Opis uređaja

Kod vađenja iz ambalaže provjerite manjka li u sadržaju paketa pribor i ima li oštećenja. U slučaju transportnih oštećenja odmah se obratite svome prodavaču.

Napomena: Prikazi aparata i načina rukovanja nalaze se na stranici 2.

Slika 1

WV 50

- 1 Punjač s kablom
- 2 **Osnovni uređaj**
- 3 Utičnica za punjenje
- 4 Indikator punjenja / rada
- 5 Stopa
- 6 Rukohvat
- 7 Sklopka na uređaju (ON/OFF)
- 8 Odvojivi spremnik prljave vode
- 9 Zatvarač spremnika prljave vode
- 10 **Usisna glava**
- 11 Bravica usisne glave
- 12 Nastavak sa širokim brisačem
- 13 Bravica nastavka

WV 50 plus *

- 14 Bočica za raspršivanje
- 15 Poluga za raspršivanje

16 Nastavak za brisanje

17 Pričvrсни prsten

18 Jastučić za brisanje od mikrovlakana

19 Koncentrat sredstva za pranje prozora

* ovisno o opremi

Montaža uređaja

Slika 2

→ Nastavak s brisačem natakните na usisnu glavu tako da čujno dosjedne.

Montirajte bočicu za raspršivanje i nastavak za brisanje pa dodajte sredstvo za pranje*

* ovisno o opremi

Montiranje nastavka za brisanje

Slika 3

→ Odvijte raspršivač s bočice.

→ Natakните nastavak za brisanje na raspršivač.

→ Pričvrsnim prstenom fiksirajte nastavak za brisanje i raspršivač.

Slika 4

→ Jastučić za brisanje zategните preko nastavka za brisanje i pričvrstite "čičak" trakom.

Punjenje bočice za raspršivanje

Slika 5

→ Priloženi koncentrat (1 x 20 ml) ulijte u bočicu za raspršivanje pa bočicu zatim polako napunite čistom vodom (čime se dobiva 250 ml otopine sredstva za pranje).

→ Zatvorite bočicu.

Punjenje baterije

Slika 6

→ Punjač utakните u odgovarajuću utičnicu.

→ Utikač kabela za punjenje utakните na stražnjoj strani uređaja.

Napomena: Tijekom punjenja treperi indikator punjenja / rada. Kada je baterija napunjena, indikator neprekidno svijetli.

Nakon završetka rada nadopunite bateriju.

Početak rada

Čišćenje s bočicom za raspršivanje i nastavkom za brisanje *

* ovisno o opremi

Slika 7

→ Za nanošenje sredstva za pranje pritisnite polugu za raspršivanje na bočici i ravnomjerno poprskajte plohu, a zatim prljavštinu uklonite jastučićem za brisanje.

Napomena: Spužvasti disk po potrebi isperite u tekućoj vodi!

Slika 8

→ Uključite uređaj, indikator punjenja / rada neprekidno svijetli.

→ Za usisavanje tekućine za pranje uređaj povlačite od vrha prema dolje.

Napomena: Teško dostupne površine mogu se usisavati kako poprečno tako i preko glave (u ograničenoj količini).

Napuci:

Kad je baterija slaba, indikator punjenja / rada počinje polako treperiti, a uređaj se nakon nekog vremena isključuje. U tom slučaju napunite bateriju.

Uređaj gasite nakon svake očišćene plohe, jer se time značajno povećava vrijeme rada po jednom punjenju baterije.

Čišćenje bez bočice za raspršivanje

→ Sredstvo za pranje nanosite na uobičajeni način prema uputama proizvođača pa očistite prljavštinu.

→ Dalje postupajte kao što je opisano pod "Čišćenje bez bočice za raspršivanje i nastavka za brisanje", slika 8.

Prekid rada

Slika 9

→ Uređaj odložite tako da stoji na stopi (položaj za odlaganje) i isključite.

Pražnjenje spremnika tijekom rada

Ako je prljava voda u spremniku dosegla maks. razinu (oznaka), ispraznite spremnik.

→ Isključite uređaj.

Slika 10

→ Povucite zatvarač spremnika prljave vode i ispraznite spremnik.

→ Zatvorite spremnik prljave vode.

Kraj rada / čišćenje uređaja

→ Isključite uređaj.

Slika 11

→ Najprije otkvačite nastavak sa širokim briačem i skinite ga s usisne glave, a zatim otkočite i skinite usisnu glavu.

→ Usisnu glavu i nastavak sa širokim briačem operite u tekućoj vodi (ne smije se prati u perilicama posuđa).

Slika 12

Pažnja: Osnovni uređaj sadrži električne dijelove koji se ne smiju prati u tekućoj vodi!

→ Skinite spremnik prljave vode, okrenite i izvucite zatvarač.

→ Ispraznite i vodom isperite spremnik. Ponovo zatvorite spremnik.

→ Skinite jastučić za brisanje s bočice za raspršivanje i operite ga u tekućoj vodi. Jastučić za brisanje se smije prati na temperaturi do 60°C u perilici rublja, bez dodatka omekšivača.

→ Očišćeni uređaj se prije sastavljanja mora ostaviti da se osuši.

→ Napunite bateriju.

Čuvanje uređaja

→ Uređaj čuvajte u uspravnom položaju, u suhim prostorijama.

Otklanjanje smetnji

Bočica za raspršivanje ne prska

→ Ulijte deterdžent.

→ Pumpni mehanizam u bočici za raspršivanje je u kvaru, obratite se svom prodavaču.

Uređaj se ne pokreće

Provjerite indikator punjenja / rada:

→ Nema signala, odnosno signal usporeno treperi: Napunite bateriju.

- Ako signal treperi brzo: Obratite se svom prodavaču.

Pruge prilikom čišćenja

- Očistite široki brisač.
- **Prevrnite istrošeni široki brisač:**
Gumeni široki brisač izvucite van u stranu. Zaobljenje gumene trake navlažite vodom ili sredstvom za pranje. Ugurajte preokrenutu gumenu traku ponovo u držač.
- **Po potrebi zamijenite široki brisač novim:**
Ako su nakon prevrtanja oba ruba gumene trake pohabana, treba postaviti novu. Zamijenite gumenu traku kao što je gore opisano.
- Provjerite doziranje sredstva za pranje.

Voda izlazi iz ventilacijskih otvora

- Ispraznite spremnik prijava vode (maks. volumen 100 ml).

Poseban pribor

Koncentrat sredstva za pranje prozora
(4 x 20 ml)

Kataloški br.: 6.295-302.0

Jastučić za brisanje od mikrovlakana
(2 kom.)

Kataloški br.: 2.633-100.0

Široki brisač (2 kom.)

Kataloški br.: 2.633-005.0

Tehnički podaci

Stupanj zaštite	IP X4	
Volumen spremnika prijave vode	100	ml
Vrijeme rada s punom baterijom	20	min
Nazivni napon baterije	3,6	V
Nazivna snaga uređaja	12	W
Trajanje punjenja prazne baterije	2	h
Izlazni napon punjača	5,5	V

Izlazna struja punjača	600	mA
Zvučni tlak (EN 60704-2-1)	54	dB(A)
Težina	0,7	kg
Tip baterija	Li-Ion	

Pridržavamo pravo na tehničke izmjene!

Zbrinjavanje rabljenih uređaja i akumulatora u otpad

Ovaj uređaj posjeduje ugrađenu bateriju koju treba izvaditi prije odlaganja rabljenog uređaja u otpad.

Skidanje i zbrinjavanje baterije

- Uređaj se smije otvoriti samo u svrhu zbrinjavanja baterije u otpad.
- Oprez pri otvaranju uređaja, moraju se izbjeći kratki spojevi.**

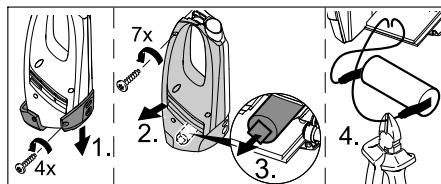

- Izvadite bateriju i zbrinite ju na ekološki primjeren način (predajte ju ovlaštenom sabirnom mjestu ili prodavaču).

⚠ Upozorenje

- **Ne otvarajte bateriju**, jer postoji opasnost od kratkog spoja kao i ispuštanja nadražujućih isparenja ili nagrizajućih tekućina.
- **Bateriju ne izlažite jakom sunčevom zračenju, toplini ili vatri**, jer postoji opasnost od eksplozije.

Pregled sadržaja

Sigurnosne napomene	SR . . . 1
Stavljanje u pogon	SR . . . 2
Kraj rada / čišćenje uređaja	SR . . . 3
Otklanjanje smetnji	SR . . . 3
Poseban pribor	SR . . . 4
Tehnički podaci	SR . . . 4
Odlaganje starih uređaja i akumulatora u otpad	SR . . . 4

Poštovani kupče,



Pre prve upotrebe Vašeg uređaja pročitajte ove originalno uputstvo za rad, postupajte prema njemu i sačuvajte ga za kasniju upotrebu ili za sledećeg vlasnika.

Uređaj se isporučuje u dve različite verzije.

WV 50

WV 50 plus zajedno sa bočicom za prskanje, nastavkom za brisanje i koncentratom sredstva za pranje prozora

Namensko korišćenje

- Ovaj uređaj na baterije koristite isključivo u privatne svrhe, za čišćenje vlažnih i glatkih površina poput prozora, ogledala ili keramičkih pločica. Prašina ne sme da usisava.
 - Uređaj nije namenjen za usisavanje većih količina tečnosti sa vodoravnih površina, npr. iz prevrnutih čaša (maks. 25 ml).
 - Uređaj koristite samo sa uobičajenim sredstvima za pranje prozora (ne sa špiritusom ili penušavim deterdžentima).
- Preporučujemo:** Koncentrat sredstva za pranje prozora marke KÄRCHER (vidi poglavlje "Poseban pribor").
- Ovaj uređaj upotrebljavajte samo sa priborom i rezervnim delovima, koje je odobrio KÄRCHER.

Nenamenskom se smatra svaka upotreba izvan ovih okvira. Proizvođač ne preuzima odgovornost za tako nastale štete; rizik snosi jedino korisnik.

Sigurnosne napomene

- Ovaj uređaj nije predviđen da njime rukuju osobe (uključujući i decu) sa smanjenim fizičkim, senzornim ili mentalnim mogućnostima opažanja ili s ograničenim iskustvom i znanjem, osim ukoliko ih lice koje je za njih odgovorno ne nadgleda ili upućuje u rad sa uređajem. Deca se moraju nadgledati kako bi se sprečilo da se igraju s uređajem.
- Ne stavljajte nikakve predmete u ventilacione otvore.
- Ne prskajte tečnost u oči.
- Ne usmeravajte mlaz direktno na komponente koje sadrže električne delove, kao npr. unutrašnjost pećnica.
- Pre primene na osetljivim površinama (površinama sa visokim sjajem), jastučićem za brisanje od mikrovlakana proverite postojanost materijala na mestu koje nije vidljivo.

Napomene o bateriji

- **Opasnost od kratkog spoja!** Ne stavljajte u utičnicu za punjenje nikakve provodne predmete, kao npr. odvijače i slično.
- Za punjenje baterije u aparatu smeju da se koriste samo priložen originalni punjač ili punjači odobreni od strane KÄRCHERa.

Napomene o punjaču

- U slučaju vidljivih oštećenja bez odlaganja zamenite punjač sa kablom novim originalnim punjačem.
- Napon naveden na natpisnoj pločici mora se podudarati sa naponom strujne mreže.
- Punjač koristite i čuvajte samo u suvim prostorijama na temperaturi od 5 do 40° C.
- Strujni utikač nikada ne dodirujte mokrim rukama.

Napomene o prevozu

- Baterija je proverena u skladu sa merodavnim propisima za međunarodni transport i sme se slati odnosno prevoziti.

Zaštita životne sredine



Ambalaža se može ponovo preraditi. Molimo Vas da ambalažu ne bacate u kućne otpatke nego da je dostavite na odgovarajuća mesta za ponovnu preradu.



Stari uređaji sadrže vredne materijale koji se mogu reciklirati i treba ih

dostaviti za ponovnu preradu.

Primarne i punjive baterije sadrže materije koje ne smeju dospeti u čovekovu okolinu. Stoga Vas molimo da stare uređaje, primarne i punjive baterije odstranjujete putem odgovarajućih sabirnih sistema.

Napomene o sastojcima (REACH)

Aktuelne informacije o sastojcima možete pronaći na stranici:

www.kaercher.com/REACH

Stavljanje u pogon

Opis uređaja

Pre vađenja iz ambalaža proverite ima li u sadržini paketa delova koji nedostaju ili oštećenja. U slučaju transportnih oštećenja obavestite Vašeg prodavca.

Napomena: *Prikazi aparata i načina rukovanja nalaze se na stranici 2.*

Slika 1

WV 50

- 1 Punjač sa kablom
- 2 **Osnovni uređaj**
- 3 Utičnica za punjenje
- 4 Indikator punjenja / rada
- 5 Nogar
- 6 Drška
- 7 Prekidač uređaja (ON/OFF)
- 8 Odvojivi rezervoar prijava vode
- 9 Zatvarač rezervoara prijava vode
- 10 **Usisna glava**
- 11 Bravica usisne glave
- 12 Nastavak sa širokim brisačem
- 13 Bravica nastavka

WV 50 plus *

- 14 Bočica za prskanje
- 15 Poluga za prskanje

16 Nastavak za brisanje

17 Pričvrсни prsten

18 Jastučić za brisanje od mikrovlakana

19 Koncentrat sredstva za pranje prozora

* zavisno od opremljenosti

Montaža uređaja

Slika 2

→ Nastavak sa brisačem natakните na usisnu glavu tako da čujno dosedne.

Montirajte bočicu za prskanje i nastavak za brisanje pa dodajte deterđent*

* zavisno od opremljenosti

Montiranje nastavka za brisanje

Slika 3

→ Odvijte prskalicu sa bočice.

→ Natakните nastavak za brisanje na prskalicu.

→ Pričvrsnim prstenom fiksirajte nastavak za brisanje i prskalicu.

Slika 4

→ Jastučić za brisanje zategните preko nastavka za brisanje i pričvrstite "čičak" trakom.

Punjenje bočice za prskanje

Slika 5

→ Priloženi koncentrat (1 x 20 ml) sipajte u bočicu za prskanje pa bočicu zatim polako napunite čistom vodom (čime se dobija 250 ml rastvora deterđenta).

→ Zatvorite bočicu.

Punjenje baterije

Slika 6

→ Punjač utakните u odgovarajuću utičnicu.

→ Utikač kabla za punjenje utakните na zadnjoj strani uređaja.

Napomena: Tokom punjenja treperi indikator punjenja / rada. Kada je baterija napunjena, indikator neprekidno svetli.

Nakon završetka rada dopunite bateriju.

Početak rada

Čišćenje sa bočicom za prskanje i nastavkom za brisanje *

* zavisno od opremljenosti

Slika 7

- Za nanošenje deterdženta pritisnite polugu za prskanje na bočici i ravnomerno poprskajte površinu, a zatim prljavštinu uklonite jastučićem za brisanje.

Napomena: Sundeerasti disk po potrebi isperite u tekućoj vodi!

Slika 8

- Uključite uređaj, indikator punjenja / rada neprekidno svetli.
- Za usisavanje tečnosti za pranje uređaj povlačite odozgo na dole.

Napomena: Teško dostupne površine mogu da se usisavaju takođe i poprečno i preko glave (u ograničenoj količini).

Napomene:

Kad je baterija slaba, indikator punjenja / rada počinje polako da treperi, a uređaj se nakon nekog vremena isključuje. U tom slučaju napunite bateriju.

Uređaj gasite nakon svake očišćene površine, jer se time značajno povećava vreme rada po jednom punjenju baterije.

Čišćenje bez bočice za prskanje

- Deterdžent nanesite na uobičajeni način prema uputstvu proizvođača pa očistite prljavštinu.
- Dalje postupajte kao što je opisano pod "Čišćenje bez bočice za prskanje i nastavka za brisanje", slika 8.

Prekid rada

Slika 9

- Uređaj odložite tako da stoji na nogaru (položaj za odlaganje) i isključite.

Pražnjenje posuda tokom rada

Ako je prljava voda u rezervoaru dostigla maks. nivo (oznaka), ispraznite rezervoar.

- Isključite uređaj.

Slika 10

- Povucite zatvarač rezervoara prljave vode i ispraznite rezervoar.
- Zatvorite rezervoar prljave vode.

Kraj rada / čišćenje uređaja

- Isključite uređaj.

Slika 11

- Najpre otkačite nastavak sa širokim brisačem i skinite ga sa usisne glave, a zatim otkočite i skinite usisnu glavu.
- Usisnu glavu i nastavak sa širokim brisačem operite u pod mlazom vode (ne sme da se pere u mašinama za pranje sudova).

Slika 12

Pažnja: Osnovni uređaj sadrži električne delove koji se ne smeju prati pod mlazom vode!

- Skinite rezervoar prljave vode, okrenite i izvucite zatvarač.
- Ispraznite i vodom isperite rezervoar. Ponovo zatvorite rezervoar.
- Skinite jastučić za brisanje sa bočice za prskanje i operite ga u tekućoj vodi. Jastučić za brisanje sme da se pere na temperaturi od 60°C u mašini za pranje rublja, bez dodatka omekšivača.
- Očišćeni uređaj se pre sastavljanja mora ostaviti da se osuši.
- Napunite bateriju.

Skladištenje uređaja

- Uređaj čuvajte u uspravnom položaju, u suvim prostorijama.

Otklanjanje smetnji

Bočica za prskanje ne prska

- Sipajte deterdžent.
- Pumpni mehanizam u bočici za prskanje je u kvaru, obratite se svom prodavcu.

Uređaj se ne pokreće

Proverite indikator punjenja / rada:

- Nema signala, odnosno signal usporeno treperi: Napunite bateriju.
- Ako signal ubrzano treperi: Obratite se svom prodavcu.

Pruge prilikom čišćenja

- Očistite široki brisač.
- **Prevrnite istrošeni široki brisač:**
Gumeni široki brisač izvucite napolje u stranu. Zaobljenje gumene trake navlažite vodom ili deterdžentom. Ugurajte preokrenutu gumenu traku ponovo u držač.
- **Po potrebi zamenite široki brisač novim:**
Ako su nakon prevrtanja obe ivice gumene trake pohabane, treba postaviti novu. Zamenite gumenu traku kao što je gore opisano.
- Proverite doziranje deterdženta.

Voda izlazi iz ventilacionih otvora

- Ispraznite rezervoar prljave vode (maks. zapremina 100 ml).

Poseban pribor

Koncentrat sredstva za pranje prozora

(4 x 20 ml)

Kataloški br.: 6.295-302.0

Jastučić za brisanje od mikrovlakana

(2 kom.)

Kataloški br.: 2.633-100.0

Široki brisač (2 kom.)

Kataloški br.: 2.633-005.0

Tehnički podaci

Stepen zaštite	IP X4	
Zapremina rezervoara prljave vode	100	ml
Vreme rada sa punom baterijom	20	min
Nominalni napon baterije	3,6	V
Nominalna snaga uređaja	12	W

Trajanje punjenja prazne baterije	2	h
Izlazni napon punjača	5,5	V
Izlazna struja punjača	600	mA
Zvučni pritisak (EN 60704-2-1)	54	dB(A)
Težina	0,7	kg
Tip baterija	Li-Ion	

Zadržavamo pravo na tehničke promene!

Odlaganje starih uređaja i akumulatora u otpad

Ovaj uređaj sadrži ugrađenu bateriju koju treba izvaditi pre odlaganja uređaja u otpad.

Vađenje baterije i odlaganje u otpad

- Uređaj sme da se otvara samo radi odlaganja baterije u otpad.
- Oprez pri otvaranju uređaja, moraju se izbeći kratki spojevi.**

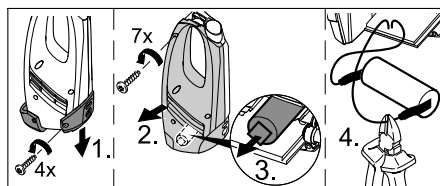

- Izvadite bateriju i odložite je u otpad u skladu sa propisima o očuvanju čovekove okoline (predajte je ovlašćenom sabirnom mestu ili prodavcu).

⚠ Upozorenje

- **Ne otvarajte bateriju**, jer postoji opasnost od kratkog spoja kao i ispuštanja nadražujućih isparenja ili nagrizajućih tečnosti.
- **Bateriju ne izlažite jakom sunčevom zračenju, toploti ili vatri**, jer postoji opasnost od eksplozije.

Съдържание

Указания за безопасност	BG . . . 1
Пускане в експлоатация	BG . . . 2
Приключване на работа / Почистване на уреда	BG . . . 3
Помощ при неизправности	BG . . . 3
Елементи от специалната окомплектовка	BG . . . 4
Технически данни	BG . . . 4
Отстраняване на стари уреди и батерии като отпадъци	BG . . . 4

Уважаеми клиенти,



Преди първото използване на Вашия уред прочетете това оригинално инструкция упътване за работа, действайте според него и го запазете за по-късно използване или за следващия притежател.

Уредът се доставя в 2 различни изпълнения.

WV 50

WV 50 plus вкл. аерозолна бутилка с наставка за бърсане и концентрат за почистване на прозорци

Употреба по предназначение

- Използвайте този задвижван от батерия уред само за частни цели на приложение, за почистване на влажни, гладки повърхности като прозорци, огледала и фаянсови плочки. Не бива да се изсмуква прах.
- Уреда да не се използва за изсмукване на големи количества течности от хоризонтални повърхности напр. от паднала чаша за пиене (макс. 25 мл).
- Използвайте този уред само във връзка с обичайни средства за почистване на прозорци (без спирт, без пенещи се почистващи средства).

Ние препоръчваме: Концентрат за почистване на прозорци на KARCHER (вижте глава „Специални принадлежности“).

- Използвайте този уред само с разрешените от KARCHER принадлежности и резервни части.

Всяка друга употреба се счита за не съответстваща на предназначението. Производителят не поема отговорност за произтекли поради това щети; рискът за тях се поема единствено от потребителя.

Указания за безопасност

- Този уред не е предназначен за употреба от лица (включително деца) с ограничени психически, сензорни и умствени способности или с недостатъчен опит и/или с недостатъчни познания, освен ако не се контролират от отговорно за тяхната сигурност лице или са получили от него инструкции, как да използват уреда. Децата би трябвало да се наблюдават, за да се гарантира, че не си играят с уреда.
- Не вкарвайте предмети във вентилационните отвори.
- Не пръскайте със струята в посока към очите.
- Не насочвайте струята на разпръскване директно към производствените материали, които съдържат електрически конструктивни елементи, като напр. вътрешното пространство на печи.
- Преди приложение върху чувствителни (много пълскави) повърхности тествайте микрофазерната кърпа за почистване на скрито място.

Указания за батерията

- **Опасност от късо съединение!** Не поставяйте проводящи предмети (напр. отвертки или подобни) в буксата за зареждане.
- Зареждането на батерията е позволено само с приложното оригинално зарядно устройство или с позволените от KARCHER зарядни устройства.

Указания за зарядното устройство

- Зарядното устройство и зареждащия кабел при видими увреждания незабавно да се заменят с оригинални части.
- Цитираното върху типовата табелка напрежение трябва да съответства на напрежението за хранване.
- Зарядното устройство трябва да се използва и съхранява само в сухи помещения, околна температура 5 - 40° C.
- Никога не докосвайте контакта и щепсела с мокри ръце.

Указания за транспорта

- Батерията трябва да се провери съгласно валидните разпоредби за международен транспорт и може да бъде транспортирана / изпращана.

Опазване на околната среда



Опаковъчните материали могат да се рециклират. Моля не хвърляйте опаковките при домашните отпадъци, а ги предайте на вторични суровини с цел повторна употреба.



Старите уреди съдържат ценни материали, подлежащи на рециклиране, които могат да бъдат употребени повторно. Батериите и акумулаторите съдържат вещества, които не бива да попадат в околната среда. Поради това моля отстранявайте старите уреди, батериите и акумулаторите посредством подходящи за целта системи за събиране.

Указания за съставките (REACH)

Актуална информация за съставките ще намерите на:

www.kaercher.com/REACH

Пускане в експлоатация

Описание на уреда

При разопаковане проверете дали в опаковката липсват принадлежности от окомплектовката или има повредени елементи. При повреда при транспорта уведомете търговеца, от когото сте закупили уреда.

Забележка: Илюстрациите на уреда и начина на работа с него се намират на страница 2.

Фигура 1

WV 50

- 1 Зарядно устройство със зареждащ кабел
- 2 **Основен уред**
- 3 Букса за зареждане
- 4 Индикация за зареждане / експлоатация
- 5 Краче
- 6 Ръкохватка
- 7 Ключ на уреда (Включване/Изключване)
- 8 Резервоар за мръсна вода, свалящ се
- 9 Закопчалка, резервоар за мръсна вода

10 **Всмукателна глава**

- 11 Деблокиране, всмукателна глава
- 12 Приставка с изсмукващи фаски
- 13 Деблокиране, приставка

WV 50 plus *

- 14 Аерозолна бутилка
- 15 Лост за впръскване
- 16 Наставка за бърсане
- 17 Фиксиране
- 18 Микрофазерна кърпа за почистване
- 19 Концентрат за почистване на прозорци

* според окомплектовката

Монтиране на уреда

Фигура 2

→ Поставете приставката със изсмукващи фаски и всмукателна глава, докато се чуе фиксирането.

Монтиране на аерозолната бутилка и наставката за бърсане и напълване с почистващо средство*

* според окомплектовката

Монтиране на наставката за бърсане

Фигура 3

- Развийте аерозолната глава от аерозолната бутилка.
- Поставете наставката за бърсане на аерозолната глава.
- Осигурете наставката за бърсане и аерозолната глава с фиксиращ пръстен.

Фигура 4

→ Опънете кърпа за почистване на наставката за бърсане и фиксирайте с лепенка котешко езиче.

Напълнете аерозолната бутилка

Фигура 5

- Напълнете в аерозолната бутилка доставения с уреда концентрат (1 x 20 мл) и бавно допълнете бутилката с чиста вода (получава се 250 мл разтвор на почистващо средство).
- Затворете бутилката.

Заредете батерията

Фигура 6

- Зарядното устройство да се постави в отговарящ на изискванията контакт.
- Щепсела на кабела за зареждане свържете на задната страна на уреда.

Указание: По време на процеса на зареждане мига индикацията за зареждане / експлоатация. Ако батерията е напълно заредена, тя свети постоянно.

След като приключите с работата, дозаредете батерията.

Започване на работа

Почистване с аерозолна бутилка и наставка за бърсане*

* според окомплектовката

Фигура 7

→ За нанасяне на почистващото средство натиснете лоста за впръскване на бутилката и на-

пръскайте равномерно повърхността, накрая разтворете мръсотията с кърпата за бърсане.

Указание: При необходимост измийте подложката под течаща вода!

Фигура **8**

→ Включете уреда, индикацията за зареждане / експлоатация свети постоянно.

→ За изсмукване на почистващата течност издърпайте уреда отгоре надолу.

Указание: Трудно достъпните повърхности могат да бъдат изсмукани както напречно, така и над главата (ограничено количество).

Забележки:

При слаба батерия индикацията за зареждане / експлоатация започва да мига бавно и след известно време уредът се изключва, в такъв случай заредете батерията.

След всяка почистена повърхност изключвайте уреда, по този начин времето за експлоатация за всяко зареждане на батерията се увеличава значително.

Почистване без аерозолна бутилка

→ Нанесете почистващото средство по обичайния начин съгласно данните на производителя и разтворете мръсотията.

→ Друг начин на изпълнение както при „почистване с аерозолна бутилка и наставка за бърсане“, изображение **8**.

Прекъсване на работа

Фигура **9**

→ Поставете уреда на крачето (позиция за паркиране) и го изключете.

Изпразвайте резервоара по време на работа

Щом се достигне макс. ниво на запълване (маркировка) на резервоара за мръсна вода, изпразнете резервоара.

→ Изключете уреда.

Фигура **10**

→ Освободете закопчалката на резервоара за мръсна вода и изпразнете резервоара.

→ Затворете резервоара за мръсна вода.

Приключване на работа / Почистване на уреда

→ Изключете уреда.

Фигура **11**

→ Първо деблокирайте наставката с изсмукващите фаски и я свалете от всмукателната глава, след това деблокирайте всмукателната глава и я свалете.

→ Почистете всмукателната глава и наставката с изсмукващите фаски под течаща вода (не подходяща за миялни машини).

Фигура **12**

Внимание: Основният уред съдържа електрически конструктивни елементи, той не трябва да се почиства под течаща вода!

→ Свалете резервоара за мръсна вода, завъртете закопчалката и извадете.

→ Изпразнете резервоара и го изплакнете с вода. Затворете отново резервоара.

→ Извадете миещата подложка от аерозолната бутилка и я измийте под течаща вода. Миещата подложка може да се мие до 60°C в пералня, без добавка на омекотител.

→ Оставете почищения уред да изсъхне преди да го сглобите.

→ Заредете батерията.

Съхранение на уреда

→ Съхранявайте уреда изправен в сухи помещения.

Помощ при неизправности

Аерозолната бутилка не пръска

→ Долейте почистващ препарат.

→ Изпомпващият механизъм в аерозолната бутилка е дефектен, свържете се с търговеца.

Уредът не работи

Проверете индикацията за зареждане / експлоатация:

→ Няма сигнал респ. бавно мигащ сигнал: Заредете батерията.

→ При бързо мигащ сигнал: Свържете се с търговеца.

При почистване остават ивичести следи

→ Почистете изсмукващата фаска.

→ **Обърнете износената изсмукваща фаска:** Изтеглете гумената изсмукваща фаска странично навън. Навлажнете гумената фаска в зоната на закръгленето с вода или почистващ препарат. Вкарайте гумената фаска от обратната страна отново в носача.

→ **При необходимост сменете изсмукващата фаска:**

Ако след обръщането на гумената фаска и двата ръба за износени, трябва да се постави нова гумена фаска. Сменете гумената фаска, както е описано по-горе.

→ Проверете дозировката на почистващото средство.

От вентилационните отвори излиза вода

→ Изпразнете резервоара за мръсна вода (макс. 100 мл съдържание).

Елементи от специалната окомплектовка

Концентрат за почистване на прозорци

(4 x 20 мл)

№ за поръчка: 6.295-302.0

Микрофазерна кърпа за почистване (2 Броя)

№ за поръчка: 2.633-100.0

Изсмукваща фаска, широка (2 броя)

№ за поръчка: 2.633-005.0

Технически данни

Вид защита	IP X4	
Обем резервоар за мръсна вода	100	мл
Време за експлоатация при пълно зареждане на батерията	20	мин
Номинално напрежение батерия	3,6	V
Номинална мощност уред	12	W
Време за зареждане при празна батерия	2	h
Изходящо напрежение на зарядното устройство	5,5	V
Изходящ ток на зарядното устройство	600	mA
Допустимо ниво на шум (EN 60704-2-1)	54	dB(A)
Тегло	0,7	кг
Тип батерия	Li-Ion	

Запазваме си правото на технически изменения!

Отстраняване на стари уреди и батерии като отпадъци

Този уред съдържа вградена батерия, моля де-монтирайте я преди да отстраните стария уред като отпадък.

Демонтаж на батерията и отстраняване като отпадък

→ Отварянето на уреда е позволено само за отстраняване на батерията като отпадък.

Внимание при отваряне на уреда, **трябва да се избягват късите съединения.**

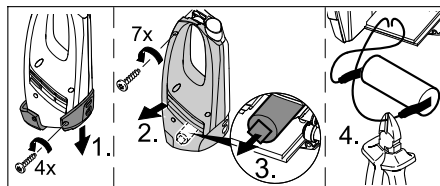

→ Свалете акумулатора и го отстранете като отпадък, опазвайки околната среда (на местата за събиране или при търговеца).

⚠ Предупреждение

- **Не отваряйте батерията**, съществува опасност от късо съединение, допълнително могат да изтекат дразнещи пари или разяждащи течности.
- **Не излагайте батерията на силни слънчеви лъчи, жега или огън**, съществува опасност от експлозия.

Sisukord

Ohutusalsed märkused . . .	ET	.. 1
Kasutuselevõtt	ET	.. 2
Töö lõpetamine / seadme puhastamine	ET	.. 3
Abi häirete korral	ET	.. 4
Erivarustus	ET	.. 4
Tehnilised andmed	ET	.. 4
Vana seadme ja aku utiliseerimine	ET	.. 4

Väga austatud klient,



Enne sesadme esmakordset kasutuselevõttu lugege läbi algupärane kasutusjuhend, toimige sellele vastavalt ja hoidke see hilisema kasutamise või uue omaniku tarbeks alles.

Seade tarnitakse 2 erinevas versioonis.

WV 50

WV 50 plus koos piserduspudeli ja pühki-miiseseadise ning aknapuhastuskontsentraadiga

Sihipärane kasutamine

- Kasutage seda akutoitel seadet eranditult eratarbimises, niiskete siledade piindade nagu aknad, peeglid või keraamilised plaadid puhastamiseks. Seejuures ei tohi masinasse tõmmata tolm.
- Seade ei sobi suuremate vedelikukoguste imemiseks horisontaalsetelt pindadelt, nt ümberkukkunud joogiklaasi sisu (maks. 25 ml) ärakoristamiseks.
- Kasutage seda seadet ainult ühenduses tavapäraste aknapuhastusvahenditega (mitte piiritus või vahtpuhasti).
Soovitame: KÄRCHERi aknapuhastuskontsentraat (vt ptk „Lisaseadmed“).
- Kasutage seda seadet ainult KÄRCHERi poolt lubatud tarvikute ja lisaseadmetega.

Igasugust muud kasutusviisi loetakse mittesihipäraseks. Tootja ei vastuta sellest tulenevate kahjude eest; sellega seotud risk lasub ainuüksi kasutajal.

Ohutusalsed märkused

- Masinat ei tohi kasutada isikud (sh lapsed), kelle füüsilised, sensoorsed või vaimsed võimed on piiratud või kellel puuduvad vajalikud kogemused ja/või teadmised, v.a. mõne nende turvliuse eest vastutava isiku järelvalve all või juhul, kui see isik on neid masina kasutamise osas juhendanud. Laste üle peab olema järelvalve tagamaks, et nad masinaga ei mängi.
- Ärge torgake õhusavadesse esemeid.
- Piserdusjuga ei tohi silma pritsida.
- Ärge suunake piserdusjuga otse töövahenditele, mis sisaldavad elektrilisi komponente, nt ahjude sisemusse.
- Enne kasutamist tundlikel (tugeva läikega) pindadel testige mikrokiud-pühkimispadjandit mõnes varjatud kohas.

Märkusi aku kohta

- **Lühise oht!** Elektrit juhtivaid esemeid (nt kruvikeerajat või muud sarnast) ei tohi laadimispuksi torgata.
- Aku laadimine on lubatud ainult juuresoleva originaallaaduriga või mõne KÄRCHERi poolt heakskiidetud laadimisseadmega.

Märkusi laaduri kohta

- Kui märkate, et laadimiskaabliga laadimisseade on vigastatud, tuleb need koheselt originaalosaga asendada.
- Tüübisildil märgitud pinge peab vastama varustuspingega.
- Kasutage ja ladustage laadurit ainult kuivades ruumides, ümbritsev temperatuur 5 - 40°C.
- Ärge kunagi puudutage võrgupistikut märgade kätega.

Märkusi transpordi kohta

- Akut on kontrollitud vastavalt asjaomastele rahvusvahelist transportimist käsitlevatele määrustele ning seda on lubatud transportida / saata.

Keskkonnakaitse



Pakendmaterjalid on taaskasutatavad. Palun ärge visake pakendeid majapidamisprahi hulka, vaid suunake need taaskasutusse.



Vanad seadmed sisaldavad taaskasutatavaid materjale, mis tuleks suunata taaskasutusse. Patareid ja akud sisaldavad aineid, mis ei tohi sattuda keskkonda. Palun likvideerige vanad seadmed, patareid ja akud seetõttu vastavate kogumissüsteemide kaudu.

Märkusi koostisainete kohta (REACH)

Aktuaalse info koostisainete kohta leiate aadressilt:

www.kaercher.com/REACH

Kasutuselevõtt

Seadme osad

Pakendi lahtipakkimisel kontrollida, kas kõik osad on olemas ning kahjustamata. Transportimisel tekkinud kahjustuste korral palun teavitada toote müüjat.

Märkus: Joonised, millel kujutatakse seadet ja selle käitamist, vt lk. 2.

Joonis 1

WV 50

- 1 Laadimiskaabliga laadimisseade
- 2 **Põhiseade**
- 3 Laadimispesa
- 4 Laadimis- / töönaät
- 5 Jalg
- 6 Käepide
- 7 Seadmelüliti (SISSE/VÄLJA)
- 8 Musta vee paak, eemaldatav
- 9 Lukk, musta vee paak
- 10 **Imipea**
- 11 Lukust vabastus, imipea
- 12 Puhastushuultega otsik
- 13 Lukust vabastus, otsik

WV 50 plus *

- 14 Piserduspudel
- 15 Piserdushoob
- 16 Pühkimisotsik

- 17 Fikseerimisrõngas
 - 18 Mikrokiud-pühkimispadjand
 - 19 Aknapuhastuskontsentraat
- * olenevalt varustusest

Seadme paigaldamine

Joonis 2

→ Torgake puhastushuultega otsak imipeale, kuni see kinnitub kuuldavalt kohale.

Paigaldage piserduspudel ja pühkimisotsik ning täitke puhastusainega*

* olenevalt varustusest

Pühkimisotsiku paigaldamine

Joonis 3

- Keerake piserduspea piserduspudeliilt maha.
- Pange pühkimisotsik piserduspealeauf Sprühkopf setzen
- Kinnitage pühkimisotsik ja piserduspea fikseerimisrõngaga.

Joonis 4

→ Pingutage pühkimispadjandit ja -otsikut ja fikseerige takjapaelaga.

Piserduspudeli täitmine

Joonis 5

- Valage juuresolev kontsentraat (1 x 20 ml) piserduspudelisse ja lisage aeglaselt puhast vett (annab kokku 250 ml puhastusaine lahust).
- Sulgege pudel.

Aku laadimine

Joonis 6

- Ühendage laadimisseade nõuetekohasesse pistikupesasse.
- Ühendage laadimiskaabli pistik seadme tagaküljele.

Märkus: Laadimise ajal vilgub laadimis- / töönaät. Kui aku on täislaadinud, põleb see pidevalt.

Pärast töö lõpetamist tuleb akut laadida.

Töö alustamine

Puhastamine piserduspudeli ja pühkimisotsikuga*

* olenevalt varustusest

Joonis 7

→ Puhastusvahendi pealekandmiseks vajutage pudeli piserdushooba ja piserdage pinda ühtlaselt; seejärel lahustage mustus pühkimispadjandi abil.

Märkus: Padjand vajadusel voolava vee all puhtaks pesta!

Joonis 8

→ Lülitage seade sisse, laadimis- / töönäit põleb pidevalt.

→ Zum Absaugen der Reinigungsflüssigkeit das Gerät von oben nach unten ziehen.

Märkus: Rasekesti ligipääsetavaid pindu võib puhastada niihästi põiki kui ka üle pea (piiratud hulk).

Märkused:

Kui aku on nõrk, hakkab laadimis- / töönäit aeglaselt vilkuma ja seade lülitub mõne aja möödudes välja, sel juhul tuleb akut laadida.

Lülitage seade pärast iga puhastatud pinda välja, sellega suureneb tööaeg akulaadimise kohta tunduvalt.

Puhastamine ilma piserduspudelita

→ Kandke puhastusainet vastavalt tootja andmetele peale ja lahustage mustus.

→ Edasi toimige nagu kirjeldatud osas „Puhastamine piserduspudeli ja pühkimisotsikuga“, joonis 8.

Töö alustamine

Joonis 9

→ Pange seade jalale seisma (parkimis-asend) ja lülitage välja.

Paagi tühjendamine töö käigus

Kui musta vee paagi maksimaalne täituvus (markeering) on saavutatud, tuleb paak tühjendada.

→ Lülitage seade välja.

Joonis 10

→ Tõmmake musta vee paagi kork eest ja tühjendage paak.

→ Sulgege musta vee paak.

Töö lõpetamine / seadme puhastamine

→ Lülitage seade välja.

Joonis 11

→ Esmalt vabastage lukustusest puhastushuultega otsik ja võtke imipea küljest ära, siis vabastage lukustusest imipea ja võtke ära

→ Puhastage imipead ja puhastushuultega otsikut voolava vee all (ei sobi nõudepesumasinasse).

Joonis 12

Tähelepanu: Põhiseadmes on elektrilisi komponente, seda ei tohi voolava vee all puhastada!

→ Võtke musta vee paak ära, keerake korki ja tõmmake välja.

→ Tühjendage paak ja loputage veega. Pange paak uuesti kinni.

→ Tõmmake pühkimispadjand piserduspudelilt maha ja peske voolava vee all puhtaks. Pühkimispadjandit võib pesta pesumasinas temperatuuril kuni 60°C (loputusvahendit kasutamata).

→ Laske puhastatud seadmel enne kokkupanemist kuivada.

→ Laadige akut

Seadme ladustamine

→ Ladustage seadet seisvas asendis kuivades ruumides.

Abi häirete korral

Piserduspudel ei piserda

- Lisage puhastusvahendit.
- Piserduspudeli pumbamehhanism on defektne, võtke ühendust edasimüjaga.

Seade ei käivitu

Laadimis- / töönäidu kontrollimine:

- Puudub signaal või aegselt vilkuv signaal: Laadige akut.
- Kiiresti vilkuva signaali korral: Pöörduge edasimüjja poole.

Triibud puhastamisel

- Puhastage puhastushuult.
- **Kulunud puhastushuule ümberpööramine:**
Tõmmake kummist puhastushuul küljelt välja. Niisutage kummist huult ümarast kohast vee või puhastusvahendiga. Lükake kummist huul vastupidises järjekorras jälle hoidikusse.
- **Vajadusel uuendage puhastushuult.**
Kui pärast kummihuule ümberpööramist on mõlemad servad kulunud, on vaja uut kummist huult. Vahetage kummist huul ülalkirjeldatud viisil välja.
- Kontrollige puhastusvahendi doseerimist.

Õhutusavadest tuleb vett

- Tühjendage musta vee paak (maks. 100 ml mahutavus).

Erivarustus

Aknapuhastuskontsentraat (4 x 20 ml)

Tellimisnr.: 6.295-302.0

Mikrokiud-pühkimispadjand (2 Tükk)

Tellimisnr.: 2.633-100.0

Puhastushuul, lai (2 tükki)

Tellimisnr.: 2.633-005.0

Tehnilised andmed

Kaitse liik	IP X4
Musta vee paagi maht	100 ml
Tööaeg täis aku korral	20 min
Aku nimipinge	3,6 V
Seadme nimivõimsus	12 W
Laadimisaeg tühja aku korral	2 h
Laadija väljundpinge	5,5 V
Laadija väljundvool	600 mA
Helirõhupeel (EN 60704-2-1)	54 dB(A)
Kaal	0,7 kg
Aku tüüp	Li-Ion

Tehniliste muudatuste õigused reserveeritud!

Vana seadme ja aku utiliseerimine

Sellel seadmel on sisseehitatud aku. Palun monteerige see enne vana seadme utiliseerimist maha.

Monteerige aku maha ja utiliseerige

- Seadet tohib avada ainult aku utiliseerimiseks.
Ettevaatust seadet avades, **vältige lühiseid**.

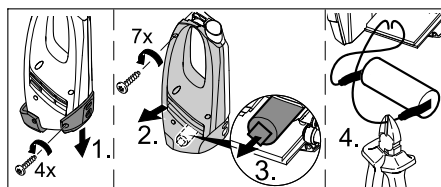

- Võtke aku välja ja utiliseerige keskkonnanõuetele vastavalt (kogumispunktid või kaupmees).

⚠ **Hoiatus**

- **Akut mitte avada**, lühise oht, lisaks võib välja pääseda ärritavaid aursid või söövitavaid vedelikke.
- **Vältida aku kontakti tugeva päikese-kiirguse, kuumuse või tulega**, plahvatusoht.

Satura rādītājs

Drošības norādījumi	LV	.. 1
Ekspluatācijas sākums	LV	.. 2
Darba beigšana / aparāta tīršana	LV	.. 3
Palīdzība darbības traucējumu gadījumā	LV	.. 3
Speciālie piederumi	LV	.. 4
Tehniskie dati	LV	.. 4
Vecās ierīces un akumulatora utilizācija	LV	.. 4

Godājamais klient,



Pirms ierīces pirmās lietošanas izlasiet instrukcijas oriģinālvalodā, rīkojieties saskaņā ar norādījumiem tajā un uzglabājiet to vēlākai izmantošanai vai turpmākiem lietotājiem.

Aparāts tiek piegādāts 2 dažādos variantos.

WV 50

WV 50 plus, komplektā aerosola pudelīte ar mazgāšanas uzgali un logu tīršanas līdzekļa koncentrātu

Noteikumiem atbilstoša lietošana

- Izmantojiet šo ar akumulatoru darbināmo aparātu tikai privātām vajadzībām mitru, gludu virsmu, kā, piemēram, logu, spoguļu vai flīžu tīršanai. Nedrīkst uzsūkt putekļus.
- Aparāts nav paredzēts lielāka daudzuma šķidrumu uzsūkšanai no horizontālām virsmām, piem., pēc apgāzušās dzēriena glāzes (maks. 25 ml).
- Izmantojiet šo aparātu tikai kopā ar tirdzniecībā pieejamiem logu tīršanas līdzekļiem (nevis spirtu, putojošiem tīrītājiem).

Mēs iesakām: KÄRCHER logu tīršanas līdzekļa koncentrātu (skat. nodaļu "Speciālie piederumi").

- Aparātu izmantojiet tikai ar KÄRCHER atļautajiem piederumiem un rezerves daļām.

Jebkurš pielietojums ārpus minētā ir uzskatāms par noteikumiem neatbilstošu. Par bojājumiem, kas radušies tā rezultātā, ra-

žotājs nenes nekādu atbildību, risks gulstas tikai un vienīgi uz lietotāju.

Drošības norādījumi

- Šī ierīce nav paredzēta tam, lai to lietotu personas (tai skaitā bērni) ar ierobežotām fiziskām, sensoriskām vai garīgām spējām vai ar nepietiekamu pieredzi un/vai zināšanām, ja vien viņus uzrauga par viņu drošību atbildīga persona vai viņi ir saņēmuši instrukcijas par ierīces lietošanu. Bērni ir jāpieskata, lai nodrošinātu, ka viņi nespēlējas ar ierīci.
- Neievietojiet ventilācijas spraugās priekšmetus.
- Nesmidziniet strūklu acīs.
- Smidzināšanas strūklu nevērsiet tieši uz elementiem, kuri var saturēt elektriskas detaļas, piem., krāsns iekšpuse.
- Pirms lietošanas uz jutīgām (glancētām) virsmām testējiet mikrošķiedras uzliku kādā neredzamā vietā.

Norādes par akumulatoru

- **Īssavienojuma risks!** Nespraudiet lādētāja kontaktligzdā elektrību vadošus (piem., skrūvngriežus vai tml.) priekšmetus.
- Akumulatora lādēšana atļauta tikai ar piegādājamo oriģinālo lādētāju vai ar KÄRCHER apstiprinātajiem lādētājiem.

Norādes par lādētāju

- Lādētāju ar lādēšanas kabeli tā redzamu bojājumu gadījumā nekavējoties nomainīt pret oriģinālu detaļu.
- Uz datu plāksnītes norādītajam barošanas spriegumam jāatbilst tīkla barošanas spriegumam.
- Izmantojiet un uzglabājiet lādētāju tikai sausās telpās, apkārtējās vides temperatūra 5 - 40° C.
- Nekad neaizskariet tīkla kontaktdakšu ar slapjām rokām.

Norādes par transportēšanu

- Akumulators ir pārbaudīts atbilstoši svarīgākajiem noteikumiem par starptautiskajiem pārvadājumiem un to drīkst transportēt / nosūtīt.

Vides aizsardzība



Iepakojuma materiālus ir iespējams atkārtoti pārstrādāt. Lūdzu, neizmetiet iepakoju kopā ar majsaimniecības atkritumiem, bet gan nogādājiet to vietā, kur tiek veikta atkritumu otrreizējā pārstrāde.



Nolietotās ierīces satur noderīgus materiālus, kurus iespējams pārstrādāt un izmantot atkārtoti. Baterijas un akumulatori satur vielas, kuras nedrīkst nokļūt apkārtējā vidē. Tādēļ lūdzam izmantot vecās ierīces, baterijas un akumulatorus ar atbilstošu savākšanas sistēmu starpniecību.

Informācija par sastāvdaļām (REACH)

Aktuālo informāciju par sastāvdaļām atradīsiet:

www.kaercher.com/REACH

Ekspluatācijas sākums

Aparāta apraksts

Izsaņojot pārbaudiet, vai iesaiņojumā esošais saturs ir pilnīgs un nebojāts. Pār vadāšanas laikā radušos bojājumu gadījumā lūdzam par to informēt tirgotāju.

Piezīme: Ierīces un tās apkalpošanas attēli atrodas 2.lpp.

Attēls 1

WV 50

- 1 Lādētājs ar lādēšanas kabeli
- 2 **Pamataparāts**
- 3 Lādētāja kontaktligzda
- 4 Uzlādes / darba indikators
- 5 Kāja
- 6 Rokturis
- 7 Aparāta slēdzis (IESL./IZSL.)
- 8 Netīrā ūdens tvertne, izņemama
- 9 Noslēgš, netīrā ūdens tvertne
- 10 **Sūkšanas galviņa**
- 11 Atbloķēšana, sūkšanas galviņa
- 12 Uzgalis ar mazgāšanas mēlītēm
- 13 Atbloķēšana, uzgalis

WV 50 plus *

- 14 Aerosola pudelīte
- 15 Smidzināšanas svira
- 16 Mazgāšanas uzgali

- 17 Fiksācijas gredzens
 - 18 Mikrošķiedras uzlika
 - 19 Logu tīrīšanas līdzekļa koncentrāts
- * atkarībā no aprīkojuma

Aparāta montāža

Attēls 2

→ Uzlieciet uzgali ar mazgāšanas mēlītēm uz sūkšanas galviņas tā, lai tas dzirdami nofiksētos.

Uzmontējiet aerosola pudelīti un mazgāšanas uzgali un piepildiet ar tīrīšanas līdzekli*

* atkarībā no aprīkojuma

Mazgāšanas uzgaļa montāža

Attēls 3

- Noskrūvējiet smidzināšanas galviņu no aerosola pudelītes.
- Uzlieciet mazgāšanas uzgali uz smidzināšanas galviņas.
- Nofiksējiet mazgāšanas uzgali un smidzināšanas galviņu ar fiksācijas gredzenu.

Attēls 4

→ Uz mazgāšanas uzgaļa nostipriniet mazgāšanas uzliku un nofiksējiet ar līplenti.

Aerosola pudelītes uzpilde

Attēls 5

- Lepildiet komplektā esošo koncentrātu (1 x 20 ml) aerosola pudelītē un pudelīti lēnām uzpildiet ar tīru ūdeni (kopā saņāk 250 ml tīrīšanas līdzekļa šķīduma).
- Noslēdziet pudelīti.

Uzlādēt akumulatoru

Attēls 6

- Lādētāju iespraudiet atbilstošā kontaktligzdā.
- Iespraudiet lādēšanas kabeļa kontaktdakšu aparāta aizmugurē.

Piezīme: Uzlādes procesa laikā mirgo uzlādes / darba indikators. Kad akumulators ir pilnībā uzlādējies, tas deg nepārtraukti.

Pēc darba beigšanas uzlādējiet akumulatoru.

Darba uzsākšana

Tīrīšana ar aerosola pudelīti un mazgāšanas uzgali*

* atkarībā no aprīkojuma

Attēls 7

→ Lai uzklātu tīrīšanas līdzekli, nospiediet pudelītes smidzināšanas sviru un vienmērīgi smidziniet ar pudelīti, pēc tam notīriet netīrumus ar mazgāšanas uzliku.

Norāde: Vajadzības gadījumā uzliku izmazgājiet zem tekoša ūdens!

Attēls 8

→ Ieslēdziet aparātu, uzlādes / darba indikators deg nepārtraukti.

→ Lai nosūktu tīrīšanas šķīdumu, velciet aparātu no augšpuses uz leju.

Norāde: Grūti pieejamas virsmas var nosūkt gan perpendikulāri, gan ar galviņu (ierobežotā daudzumā).

Norādes:

Ja akumulatoram ir nepietiekama jauda, uzlādes / darba indikators sāk lēnām mirgot un aparāts pēc noteikta laika izslēdzas; šādā gadījumā jāuzlādē akumulators. Izslēdziet aparātu pēc katras notīrītās virsmas, šādi ievērojami palielinās darbības laiks uz katru uzlādes reizi.

Tīrīšana bez aerosola pudelītes

→ Uzklājiet tīrīšanas līdzekli atbilstoši ražotāja norādēm ierastā veidā un ļaujiet netīrumiem izšķīst.

→ Turpmākā rīcība kā sadaļā "Tīrīšana ar aerosola pudelīti un mazgāšanas uzgali", skat. attēlu 8.

Darbu pārtraukšana

Attēls 9

→ Novietojiet aparātu uz kājas (stāvēšanas pozīcija) un izslēdziet.

Tvertnes iztukšošanas darba laikā

Ja sasniegts netīrā ūdens tvertnes maks. uzpildes līmenis (atzīme), lūdzu, iztukšojiet tvertni.

→ Izslēdziet ierīci.

Attēls 10

→ Pavelciet netīrā ūdens tvertnes noslēgu un iztukšojiet tvertni.

→ Noslēdziet netīrā ūdens tvertni.

Darba beigšana / aparāta tīrīšana

→ Izslēdziet ierīci.

Attēls 11

→ Vispirms atbrīvojiet uzgali ar mazgāšanas mēlītēm un noņemiet no sūkšanas galviņas, tad atbrīvojiet un noņemiet sūkšanas galviņu.

→ Tīriet sūkšanas galviņu un uzgali ar mazgāšanas mēlītēm zem tekoša ūdens (nemazgāt mazgājamā mašīnā).

Attēls 12

Uzmanību: Pamataparāts satur elektriskas detaļas, netīriet to zem tekoša ūdens!

→ Noņemiet netīrā ūdens tvertni, pagrieziet noslēgu un izvelciet ārā.

→ Iztukšojiet tvertni un izskalojiet ar ūdeni. Tvertni atkal noslēdziet.

→ Mazgāšanas uzliku novelciet no aerosola pudelītes un izmazgājiet zem tekoša ūdens. Mazgāšanas uzliku var mazgāt veļas mazgājamā mašīnā līdz 60°C, neizmantojot veļas mīkstinātāju.

→ Ļaujiet iztīrītajam aparātam pirms salikšanas nožūt.

→ Uzlādēt akumulatoru.

Aparāta uzglabāšana

→ Uzglabājiet aparātu stāvus pozīcijā sausās telpās.

Palīdzība darbības traucējumu gadījumā

Aerosola pudelīte nesmidzina

→ Uzpildīt tīrīšanas līdzekli.

→ Bojāts sūkņa mehānisms aerosola pudelītē, sazinieties ar tirgotāju.

Aparāts neieslēdzas

Pārbaudiet uzlādes / darba indikatoru:

- Nav signāla jeb ir lēnām mirgojošs signāls: uzlādējiet akumulatoru.
- Ja signāls mirgo ātri: sazinieties ar tirgotāju.

Svītras tīrīšanas laikā

- Notīriet mazgāšanas mēlīti.
- **Apgrīziet nolietoto mazgāšanas mēlīti otrādi:**
Izvelciet no gumijas izgatavoto mazgāšanas mēlīti sāņus uz āru. Samitriniet gumijas mēlīti noapaļojuma vietā ar ūdeni vai tīrīšanas līdzekli. Iebīdiet gumijas mēlīti otrādi atpakaļ turētājā.
- **Vajadzības gadījumā mazgāšanas mēlīti nomainiet:**

Ja pēc gumijas mēlītes apgrīšanas otrādi ir nodilušas abas malas, ir nepieciešama jauna gumijas mēlīte. Nomainiet gumijas mēlīti, kā aprakstīts iepriekš.

- Pārbaudiet, vai tiek pareizi dozēts tīrīšanas līdzeklis.

No ventilācijas spraugām iztek ūdens

- Iztukšojiet netīrā ūdens tvertni (maks. 100 ml tilpums).

Speciālie piederumi

Logu tīrīšanas līdzekļa koncentrāts (4 x 20 ml)

Pasūtījuma Nr.: 6.295-302.0

Mikrošķiedras uzlika (2 gab.)

Pasūtījuma Nr.: 2.633-100.0

Mazgāšanas mēlīte, plata (2 gab.)

Pasūtījuma Nr.: 2.633-005.0

Tehniskie dati

Aizsardzības klase	IP X4
Netīrā ūdens tvertnes tilpums	100 ml
Darbības laiks, ja ir pilnībā uzlādēts akumulators	20 min
Akumulatora nominālais spriegums	3,6 V
Aparāta nominālā jauda	12 W

Tukšas akumulatora baterijas uzlādes ilgums	2	st.
Lādētāja izejas spriegums	5,5	V
Lādētāja izejas strāva	600	mA
Trokšņu līmenis (EN 60704-2-1)	54	dB(A)
Svars	0,7	kg
Akumulatora tips	Li-Ion	

Rezervētas tiesības veikt tehniskas izmaiņas!

Vecās ierīces un akumulatora utilizācija

Šim aparātam ir iebūvēts akumulators, kurš pirms nolietotā aparāta utilizēšanas ir jāizņem.

Akumulatora izņemšana un utilizēšana

- Aparātu drīkst atvērt tikai, lai izņemtu akumulatoru.

Uzmanību atverot aparātu! **Jānovērs** īssavienojuma iespējamība.

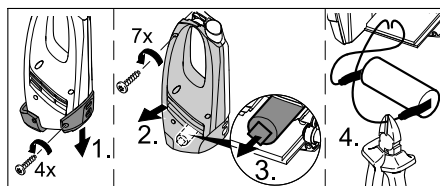

- Izņemiet akumulatoru un utilizējiet videi nekaitīgā veidā (atkritumu savākšanas punktos vai pie tirgotāja).

⚠ Brīdinājums

- **Neatveriet akumulatoru**, pastāv īssavienojuma risks, bez tam var izplūst kairinoši tvaiki vai kodīgi šķidrums.
- **Nepakļaujiet akumulatoru spēcīgam saules starojumam, karstumam un liesmām**, pastāv sprādzienbīstamība.

Turiny

Saugos reikalavimai	LT	.. 1
Naudojimo pradžia	LT	.. 2
Darbo pabaiga / prietaiso valymas	LT	.. 3
Pagalba gedimų atveju.	LT	.. 3
Specialūs priedai	LT	.. 4
Techniniai duomenys	LT	.. 4
Seno prietaiso ir akumuliatoriaus baterijos utilizavimas	LT	.. 4

Gerbiamas kliente,



Prieš pirmą kartą pradėdant naudoti prietaisu, būtina atidžiai perskaityti originalią instrukciją, ja vadovautis ir saugoti, kad ja galima būtų naudotis vėliau arba perduoti naujam savininkui.

Prietaisas tiekiamas dviejų skirtingų modelių.

WV 50

WV 50 plus su purkštuvu, plovimo antgaliu ir langų ploviklio koncentratu

Naudojimas pagal paskirtį

- Naudokite šį baterija maitinamą prietaisą tik butyje drėgniems ir lygiams paviršiams valyti, pavyzdžiui, langams, veidrodžiams ar plytelėms. Draudžiama prietaisu siurbti dulkes.
- Prietaisas nepritaikytas iš nukritusių butelių ant horizontalaus paviršiaus ištekėjusiems skysčiams (iki 25 ml) siurbti.
- Šį prietaisą naudokite tik su įprastiniais langų plovikliais (nenaudokite spirito, valomųjų putų).

Rekomenduojame: KÄRCHER koncentruotą langų ploviklį (žr. skyrių „Specialūs priedai“).

- Prietaisą naudokite tik su originaliais KÄRCHER priedais ir atsarginėmis dalimis.

Prietaiso naudojimas kitais tikslais laikomas naudojimu ne pagal paskirtį. Už žalą, susidariusią dėl naudojimo ne pagal paskirtį, gamintojas neatsako; visa atsakomybė tenka naudotojui.

Saugos reikalavimai

- Šis prietaisas nepritaikytas naudoti asmenims (taip pat vaikams) su fizine, sensorine arba dvasine negalia arba asmenims, neturintiems pakankamai reikiamos patirties ir (arba) žinių, nebent prižiūrint už saugą atsakingam asmeniui arba gavus šio asmens nurodymus, kaip naudoti prietaisą. Prižiūrėkite vaikus siekdami užtikrinti, kad jie nežaistų su prietaisu.
- Į vėdinimo angas neikiškite jokių daiktų.
- Nenukreipkite skysčio srovės į akis.
- Nenukreipkite skysčio srovės tiesiai į daiktus, turinčias elektros dalių, pavyzdžiui, krosnių vidų.
- Prieš naudodami mikropluošto padą ant jautrių (ypač blizgių) paviršių, išbandykite jį nematomoje vietoje.

Pastabos dėl baterijos naudojimo

- **Trumpojo jungimo pavojus!** Į įkrovimo lizdą neikiškite laidžių daiktų (pavyzdžiui, atsuktuvų ir pan.).
- Įkrauti akumuliatorių leidžiama tik kartu patiekto originaliu arba KÄRCHER aprobuotu įkrovikliu.

Pastabos dėl įkroviklio naudojimo

- Atsiradus matomiems įkroviklio ir jo kabelio gedimams, nedelsdami juos pakeiskite naujais.
- Įtampa, nurodyta prietaiso duomenų lentelėje, turi sutapti su tinklo įtampa.
- Įkroviklį naudokite ir laikykite tik sausoje patalpoje, kurioje temperatūra siekia nuo 5 iki 40° C.
- Niekada nelieskite kištuko šlapiomis rankomis.

Pastabos dėl transportavimo

- Baterija buvo patikrinta pagal reikšminius nuostatus tarptautiniam pervežimui ir jį leidžiama transportuoti arba siųsti.

Aplinkos apsauga



Pakuotės medžiagos gali būti perdirbamos. Neišmeskite pakuočių kartu su buitinėmis atliekomis, bet atiduokite jas perdirbimui.



Naudotų prietaisų sudėtyje yra vertingų, antriniam žaliavų perdirbimui tinkamų medžiagų, todėl jie turėtų būti atiduoti perdirbimo įmonėms. Akumuliatoriuose ir baterijose yra medžiagų, kurios negali patekti į aplinką. Todėl naudotus prietaisus, baterijas ir akumuliatorius šalinkite per atitinkamą antrinių žaliavų surinkimo sistemą.

Nurodymai apie sudedamąsias medžiagas (REACH)

Aktualią informaciją apie sudedamąsias dalis rasite adresu:

www.kaercher.com/REACH

Naudojimo pradžia

Prietaiso aprašymas

Išpakuodami prietaisą patikrinkite, ar netrūksta priedų ir ar nėra pažeidimų. Jei prietaisas pažeistas gabenimo metu, praneškite apie tai pardavėjui.

Pastaba: *Paveikslus, kuriuose pavaizduotas prietaisas ir jo naudojimas, rasite 2 psl.*

Paveikslas 1

WV 50

- 1 Įkroviklis su kabeliu
- 2 **Prietaiso pagrindas**
- 3 Įkrovimo lizdas
- 4 Įkrovos lygio / darbo režimo indikatorius
- 5 Kojelė
- 6 Rankena
- 7 Prietaiso jungiklis (ĮJUNGTI/IŠJUNGTI)
- 8 Išimamas užteršto vandens bakas
- 9 Užteršto vandens bako kamštis
- 10 **Siurblio viršutinė dalis**
- 11 Siurblio viršutinė dalies fiksatorius
- 12 Antgalis su nubrauktuvu
- 13 Antgalio fiksatorius

WV 50 plus *

- 14 Purkštuvas
 - 15 Purkštuvo svirtis
 - 16 Plaunamasis antgalis
 - 17 Fiksuojamasis žiedas
 - 18 Mikropluošto padas
 - 19 Koncentruotas langų ploviklis
- * priklauso nuo įrangos

Prietaiso montavimas

Paveikslas 2

→ Stumkite antgalį su nubrauktuvu ant siurbimo galvutės, kol išgirsite, kad užsikisavo.

Sumontuokite purkštuvą ir plaunamąjį antgalį ir pripildykite valomosiomis priemonėmis *

* priklauso nuo įrangos

Plaunamojo antgalio montavimas

Paveikslas 3

- Nuo purkštuvo nusukite jo galvą.
- Ant purkštuvo galvos uždėkite plaunamąjį antgalį.
- Fiksuojamuoju žiedu pritvirtinkite plaunamąjį antgalį ant purkštuvo galvos.

Paveikslas 4

→ Ant plaunamojo antgalio įtempkite plaunamąjį padą ir pritvirtinkite lipnia juosta.

Purkštuvo užpildymas

Paveikslas 5

- Supilkite kartu patiektą koncentratą (1 x 20 ml) į purkštuvą ir iš lėto užpildykite purkštuvą švariu vandeniu (iš viso susidaro 250 ml valomojo tirpalo).
- Užsukite purkštuvą.

Įkraukite akumuliatorių

Paveikslas 6

- Įjunkite kartu su prietaisu patiektą įkroviklį į įprastą elektros tinklo lizdą.
- Įjunkite maitinimo laido kištuką į lizdą prietaiso nugarėlėje.

Pastaba: Įkraunant bateriją mirksi įkrovos lygio / darbo režimo indikatorius. Kai bateriją visiškai įkrauta, šis indikatorius žiba nepertraukiamai.

Baigę dirbti, įkraukite bateriją.

Darbo pradžia

Valymas su purkštuvu ir plaunamuoju antgaliu *

* priklauso nuo įrangos

Paveikslas 7

→ Norėdami užpurkšti valomosios priemonės, paspauskite purkštuvu svirtį ir tolygiai apipurškite valomą paviršių. Po to nuvalykite nešvarumus plaunamuoju padu.

Nurodymai: Jeigu reikia, padą išskalaukite po tekančiu vandeniu!

Paveikslas 8

→ Įjunkite prietaisą, įkrovos lygio / darbo režimo indikatorius žiba nepertraukimai.

→ Nusiurbkite valomąjį skystį traukdami prietaisą iš viršaus į apačią.

Nurodymai: Išsiekvojant baterijai, iš lėto ima mirksėti įkrovos lygio / darbo režimo indikatorius ir po tam tikro laiko prietaisas įsijungia (ribota visuma).

Pastabos:

Išsiekvojant baterijai, iš lėto ima mirksėti įkrovos lygio / darbo režimo indikatorius ir po tam tikro laiko prietaisas įsijungia. Tokiu atveju įkraukite bateriją.

Kiekvieną kartą nuvalę reikiamą plotą, išjunkite prietaisą. Taip viena baterijos įkrova galėsite dirbti daug ilgiau.

Valymas be purkštuvu

→ Vadovaudamiesi gamintojo nurodymais, įprastu būdu uždėkite valomosios priemonės ant reikiamo paviršiaus ir nuvalykite nešvarumus.

→ Kiti veiksmai yra tokia pat, kaip vykdant procedūrą „Valymas purkštuvu ir plaunamuoju antgaliu“, pav. 8.

Darbo nutraukimas

Paveikslas 9

→ Prietaisą pastatykite ant kojėlės ir išjunkite.

Talpyklos ištuštinimas dirbant

Pasiekę didžiausią leistiną užteršto vandens bako užpildymo lygį, ištuštinkite baką.

→ Išjunkite prietaisą.

Paveikslas 10

→ Ištraukite užteršto vandens bako kamštį ir išpilkite visą skystį.

→ Uždarykite užteršto vandens baką.

Darbo pabaiga / prietaiso valymas

→ Išjunkite prietaisą.

Paveikslas 11

→ Iš pradžių atleiskite ir nuimkite nuo viršutinės siurblio dalies antgalį su nubrauktuvu, o tada atleiskite ir nuimkite viršutinę siurblio dalį.

→ Siurbimo galvą ir antgalį su nubrauktuvu plaukite po tekančiu vandeniu (nedėkite į plovimo mašiną).

Paveikslas 12

Dėmesio: Pagrindinėje prietaiso dalyje yra elektros dalių, todėl neplaukite jos tekančio vandens srove!

→ Nuimkite užteršto vandens baką ir pasukite bei ištraukite kamštį.

→ Ištuštinkite baką ir išskalaukite jį vandeniu. Vėl užkimškite baką.

→ Plovimo padą nutraukite nuo purkštuvu ir išplaukite po tekančiu vandeniu. Plovimo padą galima skalbti skalbimo mašinoje iki 60°C temperatūros, tačiau nenaudokite skalbinių minkštiklio.

→ Prieš surinkdami išvalytą prietaisą, palaukite, kol jis išdžius.

→ Akumuliatoriaus įkrovimas.

Prietaiso laikymas

→ Prietaisą laikykite pastatytą sausoje patalpoje.

Pagalba gedimų atveju

Purkštuvus nepurškia

→ Pripildykite valymo priemonių.

→ Sugedusi purkštuvu pompa, kreipkitės į pardavėją.

Prietaisas neįsijungia

Patikrinkite įkrovos lygio / darbo režimo indikatorių:

- visai nežiba arba iš lėto mirkčioja: įkraukite bateriją.
- Jei mirksi dažnai: kreipkitės į pardavėją.

Nuvalius lieka dryžiai

- Išvalykite nubrauktuvą.
- **Apsukite susidėvėjusį nubrauktuvą:** Nubrauktuvą traukite iš šone esančios gumos į išorę. Guminį apvadėlį suapvalinimo zonoje sudrėkinkite vandeniu arba plovikliu. Vėl į laikiklį įstumkite guminį apvadėlį kita puse.
- **Jei reikia, pakeiskite nubrauktuvą:** Jei po guminio apvadėlio apvertimo yra susidėvėjusios abi briaunos, guminį apvadėlį reikia pakeisti nauju. Pakeiskite guminį apvadėlį, kaip aprašyta aukščiau.
- Patikrinkite valomosios priemonės dozavimą.

Iš vėdinimo angų teka vanduo

- Ištuštinkite užteršto vandens baką (iki 100 ml).

Specialūs priedai

Koncentruotas langų ploviklis (4 x 20 ml)

Užsakymo Nr. 6.295-302.0

Mikropluošto padas (2 Vnt.)

Užsakymo Nr. 2.633-100.0

Nubrauktuvas, platus (2 vnt.)

Užsakymo Nr.: 2.633-005.0

Techniniai duomenys

Saugiklio rūšis	IP X4	
Užteršto vandens bako talpa	100	ml
Darbo trukmė su visiškai įkrauta baterija	20	mažiau-siai
Akumuliatoriaus nominalioji įtampa	3,6	V

Prietaiso nominalioji galia	12	W
Pilnai išsikrovusio akumuliatoriaus įkrovimo laikas	2	h
Įkroviklio išėjimo įtampą	5,5	V
Įkroviklio išėjimo srovė	600	mA
Triukšmo lygis (EN 60704-2-1)	54	dB(A)
Masė	0,7	kg
Akumuliatoriaus tipas	Li-Ion	

Gamintojas pasilieka teisę keisti techninius duomenis!

Seno prietaiso ir akumuliatoriaus baterijos utilizavimas

Šiame prietaise yra įmontuotas akumuliatorius, kurį reikia išmontuoti prieš utilizuojant naudotą prietaisą.

Akumuliatoriaus išėmimas ir šalinimas

- Prietaisą galima atidaryti tik norint utilizuoti akumuliatorių.
- Būkite atsargūs** atidarydami prietaisą, **stenkitės išvengti trumpojo jungimo.**

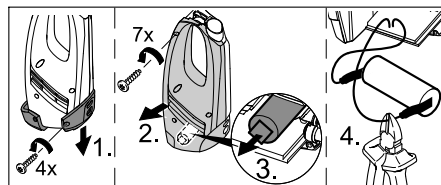

- Išimkite akumuliatorių ir šalinkite pagal aplinkos apsaugos reikalavimus (pristatykite į surinkimo punktus arba pardavėjui).

⚠ Įspėjimas

- **Neatidarykite baterijos**, nes kyla trumpojo jungimo pavojus, be to gali išsiskirti dirginančios dujos ir edūs skysčiai.
- **Saugokite nuo stiprių saulės spindulių, karščio ir ugnies**, nes kyla sprogiemo pavojus.

Зміст

Правила безпеки	UK	. . . 1
Введення в експлуатацію	UK	. . . 2
Закінчення роботи / очищення приладу	UK	. . . 3
Допомога у випадку неполадок	UK	. . . 3
Спеціальне допоміжне обладнання	UK	. . . 4
Технічні характеристики	UK	. . . 4
Утилізація відпрацьованого пристрою та акумулятора	UK	. . . 4

Шановний покупець!



Перед першим застосуванням вашого пристрою прочитайте цю оригінальну інструкцію з експлуатації, після цього дійте відповідно неї та збережіть її для подальшого користування або для наступного власника. Пристрій постачається в двох варіантах виконання.

WV 50

WV 50 plus разом із балоном розпилювача з насадкою й концентрованим засобом для мийки вікон

Правильне застосування

- Використовувати з приводом від акумулятора виятково в особистих цілях, для чищення змочених гладких поверхонь, таких як вікна, дзеркала або кахельна плитка. Пристрій не може всмоктувати пил.
 - Пристрій непридатний для всмоктування великої кількості рідини з горизонтальних поверхонь, наприклад, рідини, що вилілася з перекинутої склянки (максимально 25 мл).
 - Використовувати цей пристрій тільки разом зі звичайними засобами для чищення вікон (не використовувати мийні засоби на спиртовій основі й пінливі мийні засоби).
- Ми рекомендуємо:** Концентрований засіб для чищення вікон фірми KARCHER (див. главу "Спеціальні приналежності").
- Пристрій слід застосовувати тільки з приналежностями та запасними частинами, що допущені для використання фірмою KARCHER.

Будь-яке інше застосування вважається неправильним. Виробник не несе відповідальності за збитки, завдані неправильним застосуванням, ці збитки бере на себе лише користувач.

Правила безпеки

- Цей пристрій не призначено для використання людьми (у тому числі й дітей) з обмеженими фізичними, сенсорними або розумовими здатностями або особами з відсутністю досвіду й/або знань, за винятком випадків, якщо за забезпеченням безпеки їхньої роботи спостерігають спеціально підготовлені особи або вони одержують від них вказівки, що стосуються використання пристрою. Необхідно стежити за дітьми, не дозволяти їм грати із пристроєм.
- Не вставляти ніякі предмети у вентиляційні щілини.
- Не направляйте струмінь в очі.
- Не направляйте струмінь прямо на обладнання, що містить електричні конструктивні елементи, наприклад, на внутрішні поверхні печей.
- Перед використанням на чутливих (блискучих) поверхнях перевірте мікроволоконну серветку для протирання на невидимих ділянках.

Вказівки щодо акумулятора

- **Коротке замикання!** Не вставляти токопровідні предмети (напр., викрутка або подібне) у гніздо зарядки.
- Заряджати акумулятор дозволяється лише за допомогою оригінального зарядного пристрою, що входить в комплект, чи зарядного пристрою, допущеного фірмою KARCHER.

Вказівки щодо зарядного пристрою

- У випадку явного пошкодження кабелю зарядного пристрою треба негайно замінити деталь на оригінальну.
- Зазначена напруга на заводській табличці повинна збігатися з напругою у розетці.
- Використовувати та зберігати зарядний пристрій тільки в сухих приміщеннях при температурі навколишнього середовища 5 - 40 °С.
- Ніколи не торкайтесь мережного штекеру вологими руками.

Вказівки щодо транспортування

- Акумулятор перевірений відповідно до приписань з міжнародних перевезень та може бути транспортований/відправлений.

Захист навколишнього середовища



Матеріали упаковки піддаються переробці для повторного використання. Будь ласка, не викидайте пакувальні матеріали разом із домашнім сміттям, віддайте їх для повторного використання.



Старі пристрої містять цінні матеріали, які можна віддати на переробку. Батареї та акумулятори містять речовини, які не повинні потрапляти у довкілля. Утилізуйте, будь ласка, старі пристрої, батареї та акумулятори через відповідні системи збору відходів.

Інструкції із застосування компонентів (REACH)

Актуальні відомості про компоненти наведені на веб-вузлі за адресою:

www.kaercher.com/REACH

Введення в експлуатацію

Опис пристрою

При розпакуванні перевірте вміст упаковки на наявність додаткового обладнання чи пошкоджень. У випадку пошкоджень при транспортуванні повідомте про це своєму продавцю.

Примітка: Зображення пристрою та його експлуатації знаходяться на сторінці 2.

Малюнок 1

WV 50

- 1 Зрядний пристрій з кабелем
- 2 **Базовий пристрій**
- 3 Гніздо зарядки
- 4 Індикатор зарядки / режиму роботи
- 5 Ніжка
- 6 Ручка
- 7 Вимикач
- 8 Резервуар для брудної води, знімний
- 9 Кришка, резервуар для брудної води
- 10 **Головка всмоктування**
- 11 Розблокування, головка всмоктування
- 12 Насадка зі щітками
- 13 Розблокування, насадка

WV 50 plus *

- 14 Балон розпилювача
- 15 Розпилювальна ручка
- 16 Насадка для протирання
- 17 Фіксує кільце
- 18 Мікролоконна серветка для протирання
- 19 Концентрований засіб для миття вікон

* в залежності від оснащення

Установити пристрій

Малюнок 2

- Встановити насадку зі щітками на всмоктуючу голівку до фіксації.

Зібрати балон розпилювача та насадку для миття та заповнити чистячим засобом*

* в залежності від оснащення

Установка насадки для протирання

Малюнок 3

- Відкрити розпилювальну голівку з балона розпилювача.
- Насадити на розпилювальну голівку насадку для протирання.
- Зафіксувати насадку для протирання та розпилювальну голівку за допомогою фіксуючого кільця.

Малюнок 4

- Натягнути серветку для протирання на насадку та зафіксувати її стрічкою-липучкою.

Заповнення балона розпилювача

Малюнок 5

- Залийте в балон розпилювача концентрат, що входить у комплект, (1 x 20 мол), і обережно долийте чисту воду (щоб одержати 250 мол розчину чистячого засобу).
- Закрийте балон.

Зарядка акумулятора

Малюнок 6

- Під'єднайте зарядний пристрій до відповідної розетки.
- Вставте штекерний роз'єм від зарядного кабелю в задню стінку пристрою.
Примітка: Під час процесу зарядки мигає індикатор зарядки / режиму роботи. Після повної зарядки акумулятора індикатор горить неперервно.

Після закінчення роботи підзарядить акумулятор.

Приступити до роботи

Очищення з використанням балона розпилювача та насадки для протирання*

* в залежності від оснащення

Малюнок 7

- Для нанесення чистячого засобу натисніть розпилювальну ручку балона та рівномірно нанесіть засіб на поверхню, після чого зітріть бруд з допомогою серветки для протирання.

Примітка: Накладку при необхідності промити під проточною водою.

Малюнок 8

- Включити пристрій, індикатор зарядки / режиму роботи горить постійно.
- Для відсмоктування чистячої рідини проведіть проведіть пристроєм зверху вниз.

Примітка: Важкодоступні поверхні можна чистити як в поперечному напрямку, так і догори дном (обмежена кількість).

Примітка:

При розрядці акумулятора індикатор зарядки / режиму роботи починає повільно мигати, і через якийсь час пристрій вимикається. В цьому випадку зарядіть акумулятор.

Після кожної очищеної поверхні виключати пристрій, тим самим помітно збільшиться час його роботи в межах однієї зарядки акумулятора.

Очищення без балона розпилювача

- Нанесіть чистячий засіб звичайним способом відповідно до даних виробника і розчиніть бруд.
- Інший спосіб дій, відмінний від „Очищення з використанням балона розпилювача та насадки для чищення”, малюнок 8.

Призупинення роботи

Малюнок 9

- Поставте пристрій на ніжку (паркувальне положення) та вимкніть.

Під час роботи спорожнити резервуар

Якщо рівень брудної води в резервуарі досяг максимального рівня (відмітка), злийте воду.

- Виключіть пристрій.

Малюнок 10

- Зніміть кришку з резервуара для брудної води та злийте воду.
- Закрийте резервуар для брудної води

Закінчення роботи / очищення приладу

- Виключіть пристрій.

Малюнок 11

- Спочатку від'єднайте насадку зі щітками та зніміть зі всмоктувальної голівки, після цього від'єднайте та зніміть всмоктувальну голівку.
- Промийте всмоктуючу голівку та насадку зі щітками під проточною водою (не призначено для миючих машин).

Малюнок 12

Увага: Базовий пристрій має електричні конструктивні елементи, тому його не можна мити під проточною водою!

- Зніміть резервуар із брудною водою, відкрутите й зніміть кришку.
- Спорожните резервуар та прополощіть його водою. Знову закрийте резервуар.
- Витягти серветку для протирання із балона розпилювача та промити під проточною водою. Серветку для протирання можна прати в пральній машині при температурному режимі до 60°C, без використання засобу для полоскання.
- Перед зборкою очищеного пристрою дайте йому просохнути.
- Зарядіть акумулятор.

Зберігати пристрій

- Прилад зберігайте у вертикальному положенні в сухих приміщеннях.

Допомога у випадку неполадок

Балон розпилювача не розпиляє

- Залийте миючий засіб.
- Насосний механізм у балоні несправний, зверніться до торговельної організації, що продала вам пристрій.

Пристрій не працює.

Перевірте індикатор зарядки / режиму роботи:

- Відсутність сигналу або повільно мигає сигнал Акумулятор заряджається.
- Швидко мигає сигнал: Зверніться до торговельної організації, що продала вам пристрій.

Смуги при чищенні

- Очистити щітки.
- **Перевернути використану щітку:** Висунути гумову крайку вбік. Водною або засобом для чищення змочити гумову крайку в області вигину. Вставити гумову крайку іншою стороною в фіксатор.
- **При необхідності замінити щітку:** Якщо після використання обидві сторони зношені, потрібна нова щітка. Замінити щітку як описано вище.
- Перевірте дозування чистячого засобу

3 вентиляційних щілин сочиться вода

- ➔ Спорожніть резервуар для брудної води (ємність максимально 100 мл).

Спеціальне допоміжне обладнання

Концентрований засіб для чищення вікон (4 x 20 мл)

№ замовлення: 6.295-302.0

МікрОВОЛОКОННА серветка для протирання (2 шт.)

№ замовлення: 2.633-100.0

Щітка, широка (2 шт.)

№ замовлення: 2.633-005.0

Технічні характеристики

Ступінь захисту	IP X4	
Обсяг резервуара для брудної води	100	мл
Час роботи при повній зарядці акумулятора	20	хв.
Номинальна напруга акумулятора	3,6	V
Номинальна потужність пристрою	12	Вт
Час зарядки порожнього акумулятора	2	г
Вихідна напруга зарядного пристрою	5,5	V
Вихідний струм зарядного пристрою	600	мА
Рівень звукового тиску (EN 60704-2-1)	54	дБ(А)
Вага	0,7	кг
Тип акумулятора	Li-Ion	

Можливі зміни у конструкції пристрою!

Утилізація відпрацьованого пристрою та акумулятора

Цей пристрій оснащений вбудованим акумулятором, який слід вийняти перед утилізацією відпрацьованого пристрою.

Вийняти та утилізувати акумулятор

- ➔ Пристрій слід відкривати тільки для утилізації акумулятора.

Обережно: при відкритті пристрою слід уникати короткого замикання.

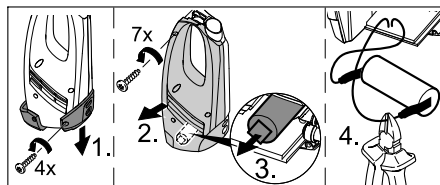

- ➔ Вийняти акумулятор та утилізувати без шкоди для навколишнього середовища (здати в пункт утилізації або передати торговельної організації).

⚠ Попередження

- Не розкривайте акумулятор, тоді можуть виділитися дратівні пари або агресивні рідини.
- Не піддавайте акумулятор сильному сонячному впливу, розігріву або впливу вогню, існує небезпека вибуху.

ساعة	2	مدة شحن البطارية عندما تكون فارغة
V	5,5	الجهد الكهربائي لخرج الشاحن
ملي أمبير	600	تيار خرج الشاحن
ديسيل (أ)	54	مستوى الضوضاء
كجم	0,7	الوزن
Ion-Li		طراز البطارية

جميع حقوق إدخال تعديلات فنية محفوظة!

التخلص من الجهاز القديم والبطارية

هذا الجهاز مدمج به بطارية، ويلزم إخراج هذه البطارية قبل التخلص من الجهاز القديم.

فك البطارية والتخلص منها

- لا يجوز فتح الجهاز إلا بغرض التخلص من البطارية.
- احترس عند فتح الجهاز، يجب أن تتجنب حدوث قفلات كهربائية .

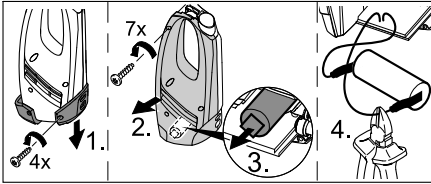

- أخرج البطارية وتخلص منها بطريقة لا تضر البيئة (لدى مراكز التجميع أو الوكيل التجاري).



- لا تفتح البطاريات ، ثمة خطورة من حدوث قفلة كهربائية، علاوة على احتمال تصاعد أبخرة مهيجة أو سوائل حارقة.
- يجب ألا يتم تعريض البطاريات لأشعة الشمس القوية أو الحرارة أو اللهب ، فثمة خطر حدوث انفجار.

الجهاز لا يعمل

- افحص ميبين الشحن/ التشغيل:
- في حالة عدم وجود إشارة أو الإشارة تصدر وميضاً بطئياً: اشحن البطارية.
- عندما تصدر الإشارة وميضاً سريعاً: يرجى الاتصال بالوكيل التجاري.
- تظهر خطوط مع التنظيف
- قم بتنظيف شفرة المسح.
- أقلب شفرة المسح :
- اجذب الشفرة من الجزء المطاطي جانباً. قم بترطيب حواف شفرة المسح بالماء أو بسائل التنظيف. أدخل الشفرة المطاطية مرة أخرى في موضع تثبيتها بخطوات عكسية.
- استبدل شفرة المسح بأخرى جديدة عند الحاجة :

- إذا تبين لك بعد قلب الشفرة المطاطية أن حافتيها متالكيتين فأنت بحاجة إلى شفرة مطاطية جديدة. قم باستبدال الشفرة المطاطية كما ما هو مشروح أعلاه.
- قم بالتحقق من جرعة سائل التنظيف.
- المياه تخرج من فتحات التهوية
- قم بتفريغ خزان المياه القذرة (بسعة 100 مليلتر كحد أقصى).

ملحقات خاصة

- المادة المركزة لتنظيف الزجاج (4 20x مليلتر)
- رقم الطلب: 6.295302.0
- قطعة مسح من الألياف الدقيقة (قطعتان)
- رقم الطلب: 2.633100.0
- شفرة مسح عريضة (شفرتان)
- رقم الطلب: 2.633005.0

البيانات الفنية

نوع الحماية	4IP X
سعة خزان المياه القذرة	100 مليلتر
مدة تشغيل الجهاز مع الشحن التام للبطارية	20 دقيقة
الجهد الاسمي للبطارية	V 3,6
القذرة الاسمية للجهاز	12 واط

* تبعاً للتجهيز

صورة 7

- لوضع سائل التنظيف على السطح المراد تنظيفه اضغط على ذراع زجاجة الرش وقم برش السائل على السطح بكمية متساوية، وبعد ذلك قم بتفكيك الاتساخات باستخدام قطعة المسح.

ملحوظة : اغسل قطعة المسح بالماء الجاري عند الحاجة!

صورة 8

- قم بتشغيل الجهاز فيضئء مبين التشغيل / الشحن باستمرار.
 - لشطف سائل التنظيف، اسحب الجهاز من أعلى إلى أسفل.
- ملحوظة :** الأسطح التي يصعب الوصول إليها يمكن تنظيفها سواء أفقياً أو رأسياً (بكمية محدودة).

ملحوظة:

عندما تضعف البطارية يبدأ مبين الشحن / التشغيل في الوميض ببطء ويتوقف الجهاز عن العمل بعد فترة محددة، في هذه الحالة قم بشحن البطارية.
أوقف تشغيل الجهاز بعد الانتهاء من تنظيف أي سطح، مما يزيد من مدة تشغيل الجهاز بشكل واضح مع كل مرة يتم فيها شحن البطارية.

التنظيف بدون استخدام زجاجة الرش

- ضع سائل التنظيف على السطح المراد تنظيفه بالطريقة التقليدية وفقاً لتعليمات الشركة المنتجة وقم بتفكيك الاتساخات.
- وتتم باقي الخطوات كما هو الحال عند "التنظيف باستخدام زجاجة الرش وغطاء المسح"، صورة 8.

قطع العمل

صورة 9

- ضع الجهاز على قاعدة التثبيت (وضع الإيقاف) ثم أوقف تشغيله.

تفريغ الخزان أثناء العمل

إذا وصل مستوى التعبئة (العلامة) في خزان المياه القذرة إلى الحد الأقصى، يرجى تفريغ الخزان.

- قم بإيقاف الجهاز.

صورة 10

- اسحب غالق خزان المياه القذرة وقم بتفريغ الخزان.
- أغلق خزان المياه القذرة.

الانتهاء من العمل / تنظيف الجهاز

- قم بإيقاف الجهاز.

صورة 11

- قم أولاً بتحرير الغطاء المزود بشفرات المسح وإخذه من رأس الشفط، وبعد ذلك قم بتحرير الرأس وخلعها
- قم بتنظيف رأس الشفط والغطاء المزود بشفرات المسح بالماء الجاري (غسالة الصحن لا تصلح لهذا الغرض).

صورة 12

تنبيه : يحتوي الجهاز الأساسي على مكونات كهربائية، لذا يجب ألا يتم تنظيفه بالماء الجاري!

- قم بفك خزان المياه القذرة وأدر الغالق ثم اجذبه للخارج.
- قم بتفريغ الخزان وغسله بالماء. أغلق الخزان مرة أخرى.
- اسحب قطعة المسح من زجاجة الرش واغسلها بالماء الجاري. يمكن غسل قطعة المسح في الغسالة في درجة حرارة تصل إلى 60°م، بدون استخدام منعم الملابس.
- بعد تنظيف الجهاز اتركه يجف قبل القيام بتجميعه.
- اشحن البطارية.

تخزين الجهاز

- قم بتخزين الجهاز في أماكن جافة مع وضعه بشكل رأسي.

المساعدة عند حدوث أعطال

زجاجة الرش لا تقوم بالرش

- قم بتعبئة سائل التنظيف.
- آلية الضخ في زجاجة الرش معطلة، يرجى الاتصال بالوكيل التجاري.

تركيب الجهاز

صورة 2

- قم بتركيب الغطاء المزود بشفرات المسح على رأس الشفط إلى أن يثبت بصوت مسموع.

تركيب زجاجة الرش وغطاء المسح مع تعبئة سائل التنظيف*

* تبعاً للتجهيز

تركيب غطاء المسح

صورة 3

- أدر رأس الرشاش لفكه من زجاجة الرش.
- قم بتركيب غطاء المسح على رأس الرشاش.
- قم بتأمين غطاء المسح ورأس الرشاش بواسطة حلقة تثبيت.

صورة 4

- قم بشد قطعة المسح على غطاء المسح وثبتهما بشريط لاصق.

تعبئة زجاجة الرش

صورة 5

- قم بتعبئة زجاجة الرش بالمادة المركزة الموردة مع الجهاز (1 × 20 مليلتر) ثم استكمل تعبئة الزجاجة ببطء بالماء النقي (الناتج يعادل 250 مليلتر من محلول سائل التنظيف).
- أغلق الزجاج.

شحن البطارية

صورة 6

- أدخل الشاحن في مقبس ملائم.
- أدخل القابس الموجود بنهاية كابل الشاحن في الجهة الخلفية من الجهاز.
- ملحوظة: أثناء عملية الشحن يومض مبین الشحن/ التشغيل. عند اكتمال شحن البطارية يضيء المبین باستمرار.
- بعد انتهاء العمل استكمل شحن البطارية.

البدء في العمل

التنظيف باستخدام زجاجة الرش وغطاء المسح*

تحتوي الأجهزة القديمة على مواد قيمة قابلة لإعادة التدوير والاستخدام والتي يجب الاستفادة منها. البطاريات العادية والقابلة لإعادة الشحن تحتوي على مواد لا يجوز أن تصل إلى البيئة. ولذلك، يرجى التخلص من الأجهزة القديمة والبطاريات العادية والقابلة لإعادة الشحن عن طريق أنظمة تجميع ملائمة.

التشغيل

وصف الجهاز

عند فض محتويات العبوة قم بالتأكد من عدم نقص أي ملحقات أو وجود أضرار. برجاء إخطار الموزع عند تعرض الجهاز لأضرار بسبب النقل.

إرشاد: توجد الصور الإيضاحية الخاصة بالجهاز وطريقة استعماله بصفحة 2.

صورة 1

1. الشاحن مع كابل الشحن
2. الجهاز الأساسي/الجهاز الأساسي
3. مقبس الشحن
4. مبین الشحن/ التشغيل
5. قاعدة تثبيت
6. مقبض
7. مفتاح الجهاز (تشغيل/إيقاف)
8. خزان المياه القذرة، قابل للفك
9. غالق خزان المياه القذرة
10. رأس الشفط رأس الشفط
11. وسيلة تحرير رأس الشفط
12. غطاء بشفرات مسح
13. وسيلة تحرير الغطاء
14. زجاجة رش
15. ذراع الرش
16. غطاء المسح
17. حلقة تثبيت
18. قطعة مسح من الألياف الدقيقة
19. المادة المركزة لتنظيف الزجاج

* تبعاً للتجهيز



برجاء قراءة دليل التشغيل الأصلي هذا قبل أول استخدام لجهازكم، ثم التعامل مع الجهاز وفقاً للتعليمات الواردة بهذا الدليل. كما يرجى الاحتفاظ بدليل التشغيل لأي استخدامات أخرى فيما بعد أو في حالة تسليم الجهاز لمستخدمين آخرين. يأتي الجهاز في موديلين مختلفين.

50WV

الموديل plus 50WV شامل زجاجة رش وغطاء مسح ومُنظف مُركّز للزجاج

الاستخدام المطابق للتعليمات

- يقتصر استخدام هذا الجهاز العامل بالبطارية على الأغراض الخاصة فحسب كتطهير الأسطح الملساء والرطوبة مثل النوافذ أو المرايا أو البلاط. ويحظر استخدامه في شفط الأتربة.
- هذا الجهاز غير مناسب لشفط كميات كبيرة نسبياً من السوائل من الأسطح الأفقية كشفط الماء الناتج عن كوب محطم على سبيل المثال (25 مليلتر بحد أقصى).
- لا تستخدم هذا الجهاز إلا مع سوائل تنظيف الزجاج التقليدية (لا تستخدم السبرتو أو المنظف الرغوي).
- يُنصح باستخدام :** المادة المركزة لتنظيف الزجاج من إنتاج شركة كيرشر (انظر فصل "الملحقات التكميلية الخاصة").
- لا تستخدم هذا الجهاز إلا مع الملحقات التكميلية وقطع الغيار المصرح بها من شركة كيرشر.
- يعتبر أي استخدام خارج هذه النطاقات غير مطابق للتعليمات. لا تتحمل الشركة المنتجة الأضرار الناتجة عن ذلك، ففي هذه الحالة تقع المسؤولية على عاتق المستخدم وحده.

المختص بسلامتهم أو إلا إذا حصلوا على تعليمات من هذا الشخص بشأن كيفية استخدام هذا الجهاز. فضلاً عن ذلك، يتعين مراقبة الأطفال للتأكد من عدم عبثهم بالجهاز.

■ **يُحظر إدخال أي شيء في فتحة التهوية.**

■ **يجب ألا يصل تيار الرش إلى العين.**

■ **يجب ألا يتم توجيه تيار الرش مباشرة على الأجهزة التي تحتوي على أجزاء كهربائية كالحيز الداخلي للأفران مثلاً.**

■ **قبل استعمال الجهاز مع الأسطح**

الحساسة (شديدة اللمعان) يتم اختبار قطعة المسح المصنوعة من الألياف الدقيقة في موضع غير ملحوظ.

⚠️ إرشادات خاصة بالبطارية

- **خطر حدوث قفلة كهربائية !** يجب ألا يتم إدخال أي مواد موصلة (مثل: مفك البراغي وما شابه ذلك) في مقبس الشحن.
- لا يسمح بشحن البطارية إلا باستخدام الشاحن الأصلي المرفق بالجهاز أو أجهزة شحن مصرح بها من شركة Kärcher.

⚠️ إرشادات خاصة بالشاحن

- استبدل الشاحن وكابل الشحن بقطع أصلية فور ملاحظة أي تلفيات.
- يجب أن تتطابق بيانات الجهد المدونة على لوحة الصنع مع جهد مصدر التيار.
- لا يستخدم الشاحن ولا يحفظ إلا في أماكن جافة تتراوح درجة حرارتها بين 5 إلى 40° م.
- لا تمسك قابس التيار الكهربائي بأيدي مبتلة أبداً.

⚠️ إرشادات خاصة بالنقل

- تم اختبار البطارية وفقاً للوائح المعنية للاتفاقيات الدولية للنقل وبإسناد بنقلها / إرسالها.

حماية البيئة

مواد التغليف قابلة للتدوير وإعادة الاستخدام. برجاء عدم التخلص من العبوة في سلة القمامة المنزلية ولكن عليك بتقديمها للجهات المختصة بإعادة تدوير القمامة.

إرشادات السلامة

- لا يجوز استخدام هذا الجهاز من قبل أي أشخاص (بما في ذلك الأطفال) يعانون من أية إعاقات بدنية أو حسية أو ذهنية أو تعوزهم الخبرة أو المعرفة أو كليهما، إلا إذا تم الإشراف عليهم من قبل الشخص

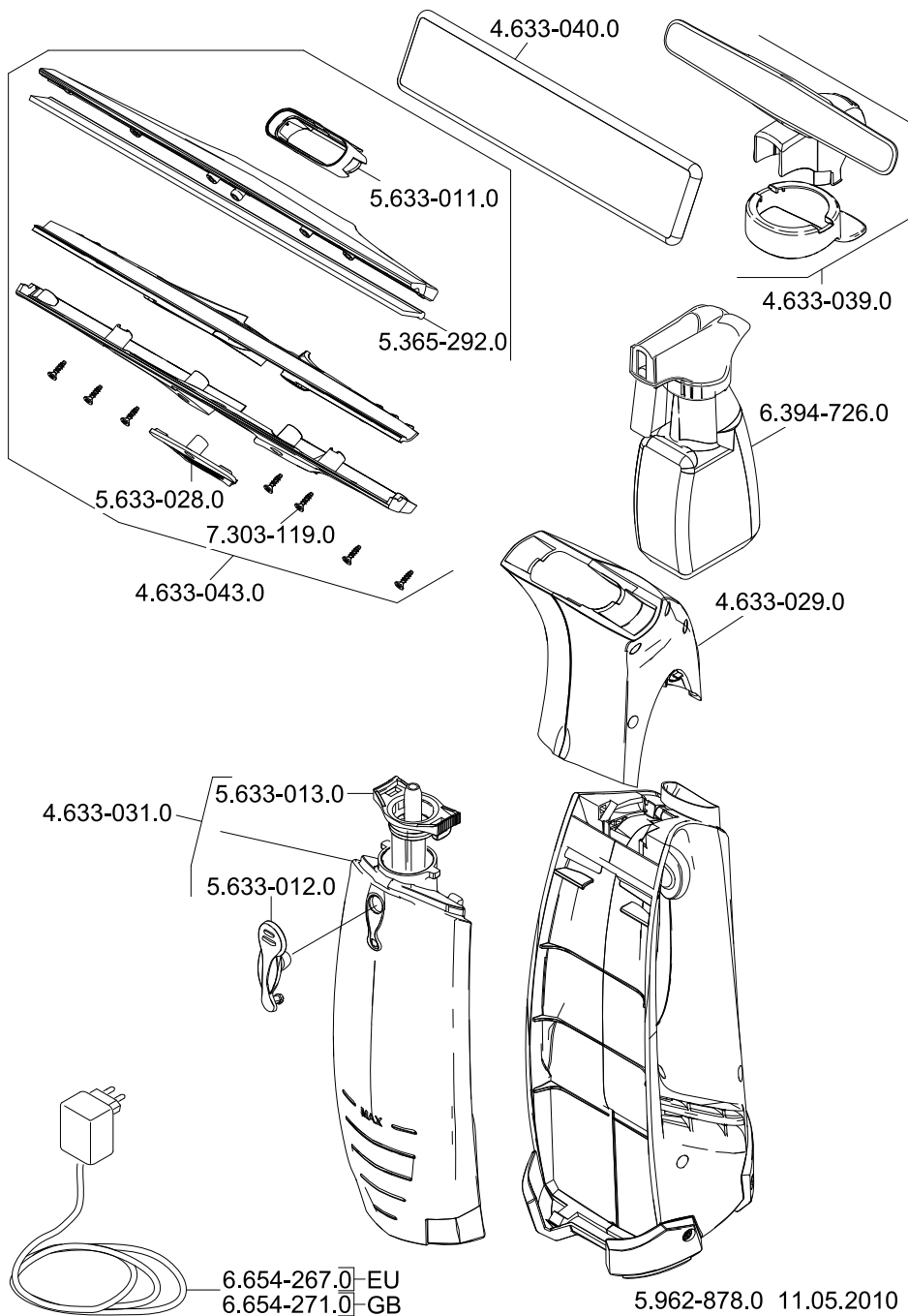

A
Alfred Kärcher Ges.m.b.H.
Lichtblaustraße 7
1220 Wien
☎ (01) 250 600

AUS
Kärcher Pty. Ltd.
40 Koornang Road
Scoresby VIC 3179
☎ (03) 9765 - 2300

B / LUX
Kärcher N.V.
Industrieweg 12
2320 Hoogstraten
☎ B: 0900 10027
LUX: 0032 900 10027

BR
Kärcher Indústria e Comércio Ltda.
Av. Prof. Benedito Montenegro 419
CEP 13.140-000 - Paulínia - SP
☎ 0800 176 111

CDN
Kärcher Canada Inc.
6975 Creditview Road Unit #2
Mississauga, Ontario L5N 8E9
☎ 1-800-465-4980

CH
Kärcher AG
Industriestraße 16
8108 Dällikon
☎ 0844 850 863

CZ
Kärcher spol s r.o.
Modletice č.p. 141
251 01 Říčany u Prahy
☎ 0323 606 014

D
Alfred Kärcher GmbH & Co. KG
Service-Center Gissigheim
Im Gewerbegebiet 2
97953 Königheim-Gissigheim
☎ (07195) 903 2065

DK
Kärcher Rengøringsystemer A/S
Gejlhøvedgård 5
6000 Kolding
☎ 70 206 667

E
Kärcher S.A.
Pol. Industrial Font del Radium
Calle Doctor Trueta 6-7
08400 Granollers (Barcelona)
☎ 902 170 068

F
Kärcher S.A.S.
5 Avenue des Coquelicots
Z.A. des Petits Carreaux
94865 Bonneuil-sur-Marne
☎ (01) 43 996 770

FIN
Kärcher OY
Yrittäjätie 17
01800 Klaukkala
☎ 0207 413 600

GB
Kärcher(UK) Limited
Kärcher House
Beaumont Road
Banbury
Oxon, OX16 1TB
☎ 01295 752 200

GR
Kärcher Cleaning Systems A.E.
31-33, Nikitara str. &
Konstantinoupoleos str.
13671 Acharnes
☎ 210 - 2316 153

H
Kärcher Hungária Kft
Tormásrét ut. 2.
2051 Biatorbágy
☎ (023) 530 640

HK
Kärcher Limited
Unit 10, 17/F.
APEC Plaza
49 Hoi Yuen Road
Kwun Tong, Kowloon
☎ (02) 357-5863

I
Kärcher S.p.A.
Via A.Vespucchi 19
21013 Gallarate (VA)
☎ 848 - 99 88 77

IRL
Kärcher Limited
12 Willow Business Park
Nangor Road
Clondalkin Dublin 12
☎ (01) 409 77 77

KOR
Kärcher (Korea) Co. Ltd.
162 Gukhoe-daero
(872-2 Sinjeong-Dong)
Seoul, Korea
☎ 02-322-6588, A/S.1544-6577

MAL
Kärcher Cleaning Systems Sdn. Bhd.
No. 8, Jalan Serindit 2
Bandar Puchong Jaya
47100 Puchong, Selangor
☎ (03) 5882 1148

MEX
Kärcher México, SA de CV
Cv. Gustavo Baz No. 29-C
Col. Naucalpan Centro
Naucalpan, Edo. de México
C.P. 53000 México
☎ 01 800 024 13 13

N
Kärcher AS
Stanseveien 31
0976 Oslo
☎ 24 17 77 00

NL
Kärcher BV
Postbus 474
4870 AL Etten-Leur
☎ 0900-33 444 33

NZ
Kärcher Limited
12 Ron Driver Place
East Tamaki, Auckland
☎ (09) 274-4603

P
NEOPARTS II - Equipamentos, S.A.
Av. Infante D. Henrique, Lote 35
1800-218 Lisboa
☎ 21 8558300

PL
Kärcher Sp. z o.o.
Ul. Stawowa 140
31-346 Kraków
☎ (012) 6397-222

PRC
Kärcher Cleaning Systems Co., Ltd.
Part B, Building 30,
No. 390 Ai Du Road
Shanghai Waigaoqiao 200131
☎ (021) 5046-3579

RO
Kärcher Romania s.r.l.
Sos. Odaii Nr. 439
013606 București
☎ 0372 709 001

RUS
ООО «Керхер»
109147, Москва
ул. Таганская, д.34, стр.3
☎ +7 495 228 39 45

S
Kärcher AB
Tagenevägen 31
42502 Hisings-Kärä
☎ (031) 577-300

SGP
Kärcher Asia Pacific Pte. Ltd.
5 Toh Guan Road East
#01-00 Freight Links
Express Distripark
Singapore 608831
☎ 6897-1811

SK
Kärcher Slovakia, s.r.o.
Beniakova 2
94901 Nitra
☎ 037 6555 798

TR
Kärcher Servis Ticaret A.S.
9 Eylül Mahallesi
307 Sokak No. 6
Gazizemir / Izmir
☎ (0232) 252-0708

TWN
Kärcher Limited
5F/6. No.7
Wu-Chuan 1st Rd
Wu-Ku Industrial Zone
Taipei County
☎ (02) 2299-9626

UA
Kärcher Ukraine
Kilzeva doroga, 9
03191, Kyiv
☎ (044) 594 75 75

UAE
Kärcher FZE
Jebel Ali Free Zone
RA 8, XB 1, Jebel Ali, Dubai
☎ (04) 8836-776

USA
Alfred Kärcher, Inc
1207 Satellite Blvd
Suite 350
Duluth, GA 30097
☎ 678-935-4545; 877-527-2437

ZA
Kärcher (Pty.) Limited
144 Kuschke Street
Meadowdale
Edenvale 1614
☎ (011) 574-5360



www.kaercher.com